

D Schienensysteme

1.28 CARGO
S / M / L / XL

F Systèmes de rail

1.28 CARGO
S / M / L / XL

E Track Systems

1.28 CARGO
S / M / L / XL































Legende

Légende / Legend







Seilführungsarten / Types de guidage de drisse / Types of Cord Operation

-  Schleuderschiene / Rail au jeté / Walk-Along Track
-  Seitliche Seilführung / Guidage de drisse latéral / Side Cord Operation
-  Untenliegende Seilführung / Guidage de drisse inférieur / Bottom Cord Operation
-  Innenliegende Seilführung / Guidage de drisse intérieur / Inboard Cord Operation
-  Obenliegende Seilführung / Guidage de drisse supérieur / Top Cord Operation
-  Doppelte, obenliegende Seilführung / Double guidage de drisse supérieur / Double Top Cord Operation























Maße & Gewichte / Dimensions & poids / Dimensions & Weight

-  Länge / Longueur / Length
-  Breite / Largeur / Width
-  Höhe / Hauteur / Height
-  Sonderlänge / Coupe sur mesure / Cut Length
-  Durchmesser / Diamètre / Diameter
-  Radius / Rayon / Radius
-  Stärke / Epaisseur / Thickness
-  Gewicht / Poids / Weight
-  Tragfähigkeit / Charge / Load capacity (ELL/R)
-  Rollenlänge, Seillänge / Longueur pièces, Longueur drisse / Roll Lengths, Rope Lengths
-  Zugstangenabstand / Distance entre crochets/points de suspension / Pipe Batten Distance
-  Rohrmodullänge / Largeur module / Tube Module Lengths
-  Max. Behangbreite / Largeur max. de la toile / Max. Screen Surface Width
-  Außenmaße Bildwand (b x h) / Ecran : dimensions extérieures (l x h) / Outside Screen Dimension (w x h)
-  Innenmaße Bildwand (b x h) / Ecran : dimensions intérieures (l x h) / Inside Screen Dimension (w x h)
-  Trommelaufnahme / Support de tambour / Reel Winding
-  Spannweg / Course de tension / Tensioning Travel
-  Abhängeabstand / Distance de suspension / Suspension Distance
-  Einbauraum / Volume de montage nécessaire / Integration Clearance
-  Farben / Coloris / Colours
-  Nach Kundenwunsch / Selon demande du client / Custom fit on demand

Antriebe / Systèmes d'entraînement / Motors

-  Walk-Along
-  Handantriebe / Entraînement manuel / Manual Operation
-  TRAC-DRIVE
-  FRICTION-DRIVE
-  Zahnriemenantriebe / Systèmes d'entraînement par courroie crantée / Timing Belt Drive
-  Kettenantriebe / Systèmes d'entraînement par chaîne / Chain Drive

Sonstiges / Divers / Other

-  Zuggeschwindigkeit / Vitesse de tirage / Curtain Speed
-  Zugkraft / Force de traction / Drag Force
-  Hubgeschwindigkeit / Vitesse de levage / Lifting Speed
-  Hubhöhe / Hauteur de levage / Stroke
-  Verpackungseinheit / Unité de conditionnement / Packing Unit
-  Informationen / Informations / Information
-  Zusätzliche Hinweise / Informations complémentaires / Additional Information
-  Bedienungsanleitung / Mode d'emploi / Instruction Manual
-  Leistung / Puissance / Power
-  Aufprojektion / Projection face / Front Projection
-  Rückprojektion / Rétroprojection / Rear Projection
-  Betrachtungswinkel in Grad / Angle de vision en degrés / Viewing Angle in Degrees
-  Leuchtdichtefaktor β (DIN 19045), horizontal / Degré de luminance β (DIN 19045), horizontal / Gain (DIN 19045), horizontal
-  Material / Matériau / Material
-  Baustoffklasse / Classement au feu / Flame Retardant Classification
-  Mit Akustikzertifikat / Avec certificat acoustique / Acoustic Certificate Available
-  Anzahl Stromabnehmer / Nombre de collecteurs / Number of Contactors
-  Einschaltdauer Motor (Kurzzeitbetrieb, konstante Belastung) / Facteur de marche moteur (intervalles d'utilisation courts, charge constante) / Duty Cycle (short intervals, constant load)
-  Mit Schutzkasten, zweilagig / Avec carter, double couche / With Protective Box, two layers
-  Ohne Schutzkasten, zweilagig / Sans carter, double couche / Without Protective Box, two layers
-  Anschlusswerte Motor / Caractéristiques électr. moteur / Motor Voltage
-  Schutzart / Indice de protection / Degree of protection (IP-Code - EN 60529)



Das vielseitige Schwerlastschienensystem von Gerriets

Le système de rail HD polyvalent développé par Gerriets / A versatile heavy-duty track system by Gerriets

Das Schwerlastschienensystem CARGO von Gerriets ist in den Varianten S / M / L und XL erhältlich. Das Profil wird im Strangpressverfahren aus einer hochwertigen Aluminiumlegierung hergestellt. Durch den extrem niedrigen Rollwiderstand von 0,8 % können, zum Beispiel im Theater-, Studio- und Veranstaltungsumfeld, zwei LED-Panels mit einer Last von insgesamt 2,4 t äußerst leicht laufend mit einer Zugkraft von nur 80 kg horizontal bewegt werden. Hohe Belastbarkeit auch bei großen Stützweiten sprechen für das Gerriets-Schwerlastschienensystem. Aufgrund der kastenförmigen Struktur sind alle CARGO Profile extrem biegesteif. Durch die geringe Verformung bleiben die zum Bewegen von Lasten erforderlichen Horizontalkräfte ebenfalls sehr gering. Eine große Palette verschiedener Laufwagen aus Aluminium und Kunststoff sowie zahlreiche Anbauteile verdeutlichen die Vielseitigkeit des CARGO Systems. Die Laufwagenkanäle sind bei allen Profilen gleich. So können alle Laufwagen und das umfangreiche Zubehör für CARGO S / M / L und XL verwendet werden.

Die Anwendungsfelder des CARGO Schienensystems sind vielseitig. Neben dem klassischen Einsatzbereich als Schwerlastschiene unter anderem für LED-Panels, die Integration in Technischen Decken oder Sonderdekorationen ist die Nutzung als Laststange möglich. So bieten derzeit beispielsweise 18 CARGO L-Schienen, die im Theater Chemnitz als Laststange für Maschinenzüge auf der Hauptbühne verwendet werden, eine extrem flexible Nutzung von CARGO im szenischen Betrieb. Studioequipment wie Scheinwerfer, Monitorlautsprecher oder LC-Displays können mit dem neuen und universellen Gerriets-Scheinwerferlaufwagen ganz einfach an der Laststange aufgehängt und horizontal verfahren werden. Im Bühnenumfeld kann CARGO außerdem als Scheinwerfergelenker an einer Arbeitsgalerie zur Positionierung der Spotlights verwendet werden.

Le système de rail HD CARGO de Gerriets se décline en plusieurs modèles : S / M / L et XL. Le profil est fabriqué par extrusion sur la base d'un alliage aluminium de haute qualité. Le rail excelle par une résistance au roulement très réduite de 0,8 %, ce qui le rend très intéressant pour des applications dans le domaine de l'équipement scénique. On peut, par exemple, déplacer deux panneaux LED d'une charge de 2,4 t avec une force de tirage horizontale de 80 kg seulement. Des portées importantes sont réalisables même avec des charges conséquentes. De par leur structure tubulaire, tous les profils CARGO présentent une grande résistance à la flexion, ce qui réduit les forces horizontales nécessaires au déplacement des charges au maximum. Une large gamme de chariots HD et d'autres accessoires rendent le système CARGO très polyvalent. Les parties inférieures de tous les rails sont de construction identique permettant ainsi une utilisation commune de tous les chariots et accessoires pour CARGO S / M / L et XL.

Les applications du système CARGO sont multiples. En dehors de son utilisation classique en tant que rail HD pour le déplacement de charges lourdes, CARGO s'intègre dans des plafonds techniques, met en mouvement des éléments de décor, se transforme en pont roulant ou encore en porteuse. Le Théâtre de Chemnitz, par exemple, vient de remplacer 18 porteuses classiques par des porteuses en CARGO L, ce qui élargit considérablement leur champ d'action scénique. La série de conducteurs avec différents types de supports permet le déplacement aisé de projecteurs, de haut-parleurs de retour ou d'autres équipements scéniques. Equipé d'une "échelle" modulaire pour l'accroche d'un ou de plusieurs projecteurs, CARGO peut également faciliter la gestion d'éclairage dans les coulisses latérales.

CARGO is a unique heavy duty track system that is available in four styles; S / M / L / XL. The track profile is manufactured from high tensile strength extruded aluminium and is available in black or anodized silver. The load rating is determined by track size selected (S / M / L / XL). The system has an extremely low rolling resistance of 0.8 %. This means, that in theatre, studio and entertainment applications a two ton LED wall panel can be easily moved with only 80 kg of horizontal force. High load capacity along with a large effective spans are benefits of Gerriets' heavy duty track system. All CARGO extrusions are extremely rigid due to the intelligently designed box profile. Thanks to minimal deflection, horizontal forces to move loads remain very low. Each track profile's runner channels and accessory slots are identical and are designed to work with a wide range of heavy-duty aluminium and plastic runners as well as a full range of mounting accessories over all CARGO S / M / L and XL extrusions.

The applications for CARGO track systems are many. In addition to the traditional use as a heavy-duty track for moving LED panels, integration in technical ceilings or special set design, it also can be used as a pipe batten or lighting batten for stage rigging. A recent project in the Chemnitz Theatre uses (18) CARGO L systems as pipe battens over the main stage. The CARGO L is attached to the motorised rigging system and offers the theatre a smart solution to the traditional pipe battens. Not only is the CARGO L a qualified load rated pipe batten, it offers the additional advantages of smooth running carriers to move scenery and soft goods, but also as a lighting raceway to easily mount and move lighting or projection equipment securely.

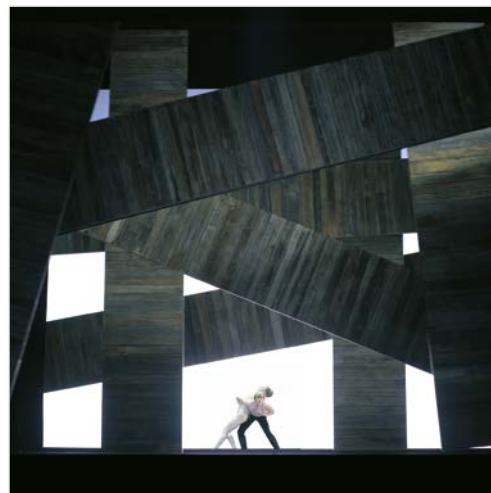

//Photos: Numen, For Use / Staatsoper Berlin – Germany / CARGO track with custom winch to raise and lower scenic panels



Das vielseitige Schwerlastschienensystem von Gerriets

Le système de rail HD polyvalent développé par Gerriets / A versatile heavy-duty track system by Gerriets

CARGO S

Bei einer Stützweite von 3,0 m kann CARGO S eine Punktlast von 160 kg oder eine Streckenlast von insgesamt 288 kg aufnehmen.
Bauhöhe: 105 mm
Eigengewicht: ca. 5 kg/m

CARGO M

Bei gleicher Stützweite trägt CARGO M eine Punktlast von 400 kg oder eine Streckenlast von insgesamt 720 kg.
Bauhöhe: 140 mm
Eigengewicht: ca. 7 kg/m

CARGO L

Das Profil CARGO L nimmt bei einer Stützweite von 3,0 m eine Punktlast von 800 kg oder eine Streckenlast von insgesamt 1.440 kg auf. Bei einer Stützweite von 6,0 m beträgt die Punktlast aufgrund der hohen Belastbarkeit immer noch 175 kg und die Streckenlast 315 kg.
Bauhöhe: 180 mm
Eigengewicht: ca. 8,5 kg/m

CARGO XL

Das größte Profil XL trägt bei einer Stützweite von 3,0 m eine Punktlast von 1.200 kg oder eine Streckenlast von insgesamt 1.995 kg. Bei einer Stützweite von 6,0 m ist aufgrund der hohen Belastbarkeit eine Punktlast von 320 kg sowie eine Streckenlast von 576 kg möglich.
Bauhöhe: 220 mm
Eigengewicht: ca. 10 kg/m

Bitte beachten:

CARGO Schienenanlagen dürfen ausschließlich mit original CARGO Bauteilen aufgebaut werden. Dies betrifft im Besonderen jegliche Art der Schienenabhängungen, Anbauteile und Fahrwerke.

Abbildungen:

1 Schienenprofile S / M / L / XL

CARGO S

Avec une portée de 3,0 m, CARGO S peut supporter une charge ponctuelle de 160 kg ou une charge répartie de 288 kg.
Hauteur de construction : 105 mm
Poids : env. 5 kg/ml

CARGO M

Avec une portée de 3,0 m, CARGO M peut supporter une charge ponctuelle de 400 kg ou une charge répartie de 720 kg.
Hauteur de construction : 140 mm
Poids : env. 7 kg/ml

CARGO L

Avec une portée de 3,0 m, CARGO L peut supporter une charge ponctuelle de 800 kg ou une charge répartie de 1.440 kg.
Avec une portée de 6,0 m, CARGO L supporte toujours une charge ponctuelle de 175 kg ou une charge répartie de 315 kg.
Hauteur de construction : 180 mm
Poids : env. 8,5 kg/ml

CARGO XL

Avec une portée de 3,0 m, CARGO XL peut supporter une charge ponctuelle de 1.200 kg ou une charge répartie de 1.995 kg.
Avec une portée de 6,0 m, CARGO XL supporte toujours une charge ponctuelle de 320 kg ou une charge répartie de 576 kg.
Hauteur de construction : 220 mm
Poids : env. 10 kg/ml

Nota bene :

Les systèmes de rail CARGO doivent être assemblés exclusivement avec des pièces d'origine CARGO. Ceci est surtout valable pour les accessoires de suspension, de raccordement et les conducteurs.

Images :

1 Profils modèles S / M / L / XL

CARGO S

Span between suspension points: 3.0 m (118")
Point Load: 160 kg (352 lbs.)
Distributed Load: 288 kg (633 lbs.)
Clear height: 105 mm
Dead load: approx 5 kg/m

CARGO M

Span between suspension points: 3.0 m (118")
Point Load: 400 kg (880 lbs.)
Distributed Load: 720 kg (1,584 lbs.)
Clear Height: 140 mm
Dead Load: approx 7 kg/m

CARGO L

Span between suspension points: 3.0 m (118")
Point Load: 800 kg (1,760 lbs.)
Distributed Load: 1,440 kg (3,168 lbs.)
Span between suspension points: 6.0 m (19'-8")
Point Load: 175 kg (173 lbs.)
Distributed Load: 315 kg (693 lbs.)
Clear Height: 180 mm
Dead Load: approx 8.5 kg/m

CARGO XL

Span between suspension points: 3.0 m (118")
Point Load: 1,200 kg (2,640 lbs.)
Distributed Load: 1,995 kg (4,389 lbs.)
Span between suspension points: 6.0 m (19'-8")
Point Load: 320 kg (704 lbs.)
Distributed Load: 576 kg (1,267 lbs.)
Clear Height: 220 mm
Dead Load: approx 10 kg/m

Please note:

CARGO track systems may be assembled exclusively with original CARGO components. This applies specifically to all types of track suspensions points, attachments, and runners.

Images:

1 Profiles S / M / L / XL

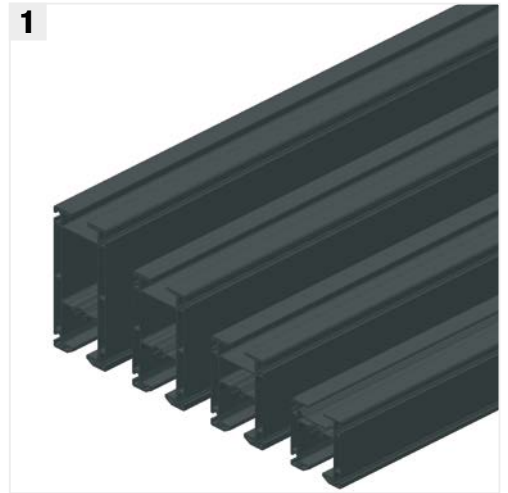



Übersicht Laufwagen

Vue d'ensemble chariots conducteurs / Overview of Runners

1 Schwerlastlaufwagen – Ausführung A

- Körper aus Stahl.
- Tragfähigkeit (SWL): 600 kg.

1 Conducteur HD – variante A

- Châssis en acier.
- Charge (SWL): 600 kg.

1 Model A – Heavy-Duty Runner

- Steel body.
- Safe Working Load (SWL): 600 kg (1,323 lbs.).

1



2 Schwerlastlaufwagen – Ausführung B

- Körper aus Aluminium.
- Tragfähigkeit (SWL): 600 kg.

2 Conducteur HD – variante B

- Châssis aluminium.
- Charge (SWL): 600 kg.

2 Model B – Heavy-Duty Runner

- Aluminium body.
- Safe Working Load (SWL): 600 kg (1,323 lbs.).

2



3 Schwerlastlaufwerk – Ausführung A

- Körper aus Aluminium, Traverse aus Stahl.
- Tragfähigkeit (SWL): 1.200 kg.

3 Conducteur HD tandem – variante A

- Châssis aluminium, traverse en acier.
- Charge (SWL): 1.200 kg.

3 Model A – Heavy-Duty Runner

- Aluminium body, load-bar of steel.
- Safe Working Load (SWL): 1,200 kg (2,646 lbs.).

3



4 Scheinwerferlaufwagen TV-Zapfenaufnahme – Schraubbremse

- Tragfähigkeit: 60 kg.
- Bitte beachten: Weitere Ausführungen mit DIN-Platte, Feder- oder Rastbremse erhältlich.

4 Conducteur avec support pour projecteur et frein rotatif

- Charge : 60 kg.
- Nota bene : D'autres modèles avec platine selon DIN ou frein à ressort sont disponibles.

4 Studio Runner 3-Point Spigot Receiver – Screw Brake

- Safe Working Load (SWL): 60 kg (132 lbs.).
- Please note: Other models with DIN plate or spring or rest brake available.

4



5 Universal-Schwenkarm-Scheinwerferlaufwagen – Federbremse

- Tragfähigkeit: 60 kg
- Bitte beachten: Weitere Ausführungen mit Schraub- oder Rastbremse erhältlich.

5 Conducteur pour projecteur avec bras pivotant et frein à ressort

- Charge : 60 kg.
- Nota bene : D'autres modèles avec frein rotatif sont disponibles.

5 Studio Runner Universal Swivel Arm – Screw Brake

- Safe Working Load (SWL): 60 kg (132 lbs.).
- Please note: Other models with DIN plate or screw or rest brake available.

5





Übersicht Laufwagen

Vue d'ensemble chariots conducteurs / Overview of Runners

6 2- bzw. 3-/4-Punkt-Traversenlaufwagen mit Federbremse

- Tragfähigkeit: 450 kg
- Inklusive Half Coupler zur Aufnahme für Standard-Traversen Ø 48-51 mm und Anschlagpunkt für Sicherheitsseil.

Bitte beachten:

- Weitere Ausführungen mit Feder- oder Rastbremse erhältlich.

6 Chariot pour échelle ou traverse 3-/4 points avec frein à ressort

- Charge : 450 kg
- Avec collier simple pour fixation de traverses standard Ø 48-51 mm et butée pour drisse de sécurité.

Nota bene :

- D'autres modèles avec frein rotatif sont disponibles.

6 2- resp. 3-/4-Point Truss-Runner with Spring Brake

- Safe Working Load (SWL): 450 kg (992 lbs.).
- Including Half Coupler for receiving standard trusses Ø 48-51 mm and attachment point for safety rope.

Please note:

- Other models with screw or rest brake available.



i

Bitte beachten:

Die Lasteinleitung ist lediglich an der zentralen Bolzenabhängung (Typ A und B) oder den mitgelieferten Befestigungsstellen freigegeben.

Nota bene :

La fixation de la charge doit se faire impérativement, soit au niveau des suspensions à boulon centré (type A et B), soit au niveau des pièces de fixation livrées.

Please note:

Loads may be applied only via suspension pin (models A and B) or provided fastening elements.

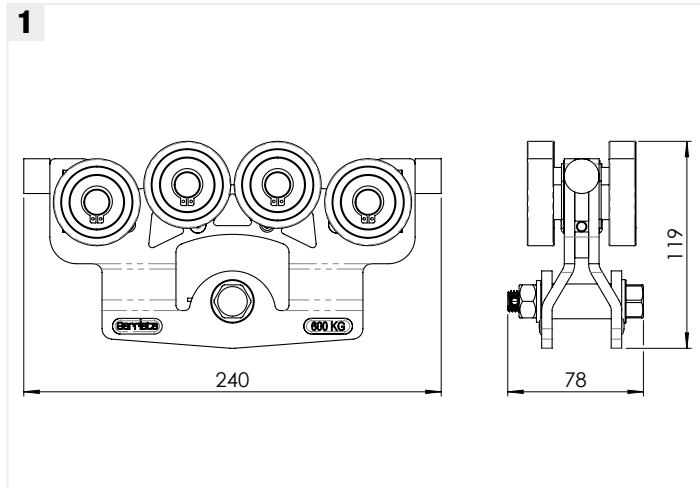

Ausführung A / Variante A / Model A

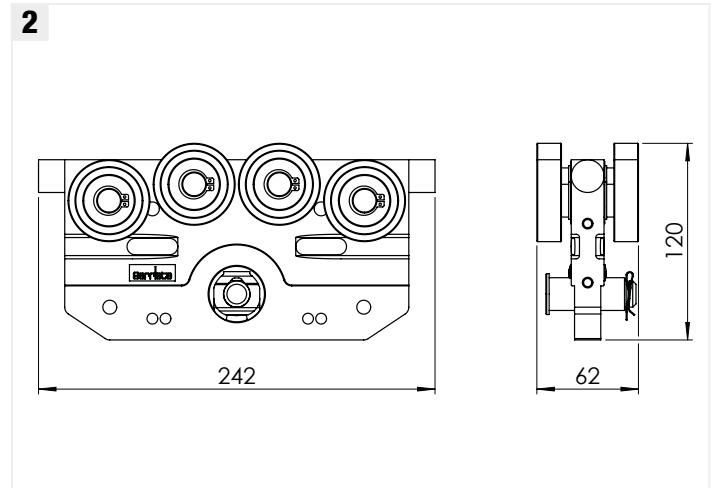

Ausführung B / Variante B / Model B

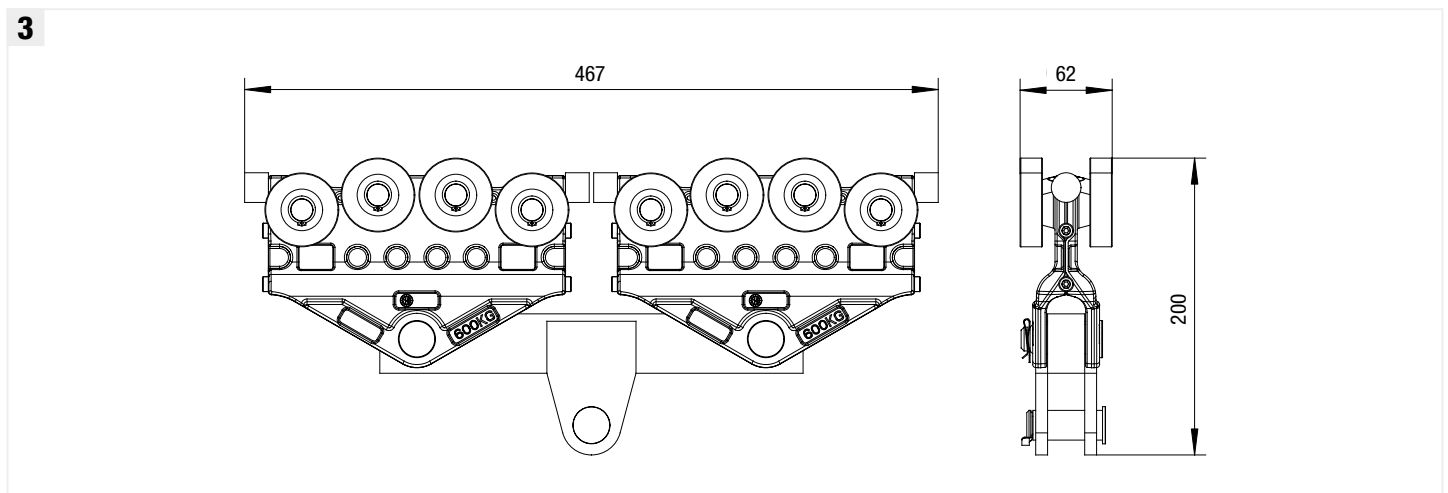

Schwerlastlaufwerk – Ausführung A / Conducteur – variante A / Heavy-Duty Runner – Model A



Übersicht Laufwagen

Vue d'ensemble chariots conducteurs / Overview of Runners

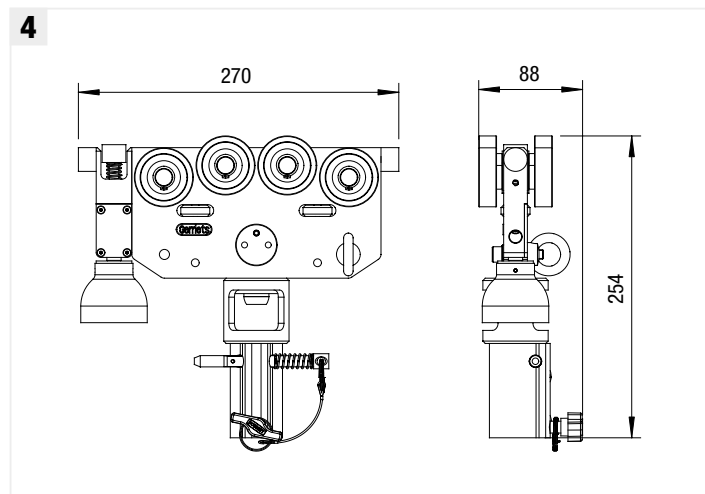

Scheinwerferlaufwagen TV-Zapfenaufnahme – Rastbremse /
 Conducteur avec support pour projecteur et frein avec ressort de repos /
 Studio Runner 3-Point Spigot Receiver – Rest Brake

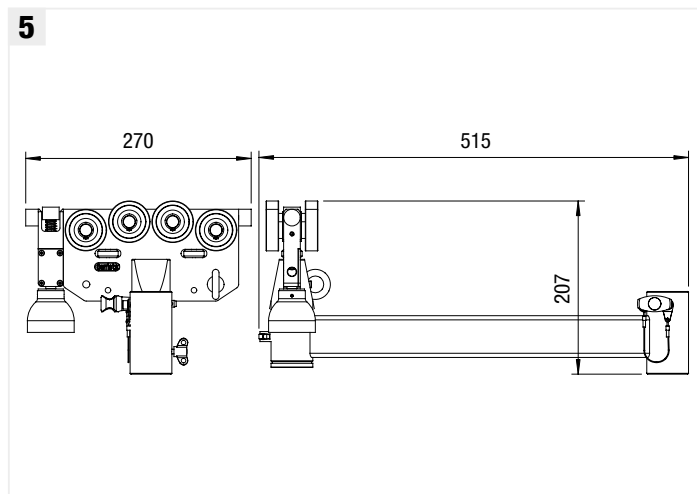

Universal-Schwenkarm-Scheinwerferlaufwagen – Rastbremse /
 Conducteur pour projecteur avec bras pivotant et frein avec ressort de repos /
 Studio Runner Universal Swivel Arm – Rest Brake

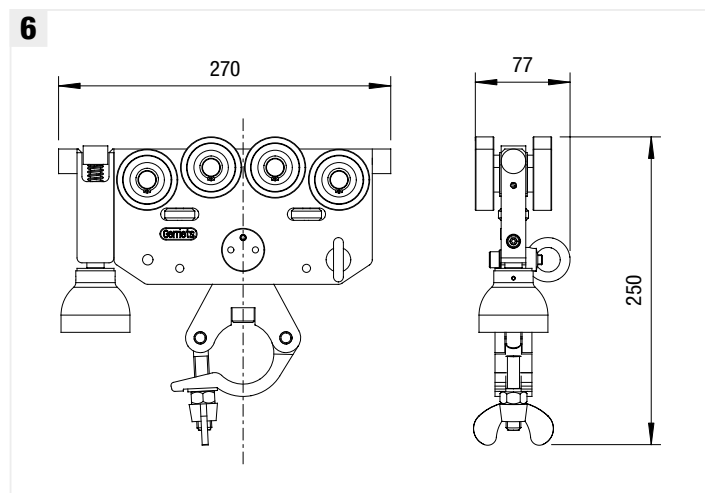

2-Punkt-Traversenlaufwagen mit Federbremse /
 Chariot pour échelle avec frein à ressort /
 2-Point Truss Runner with Spring Brake

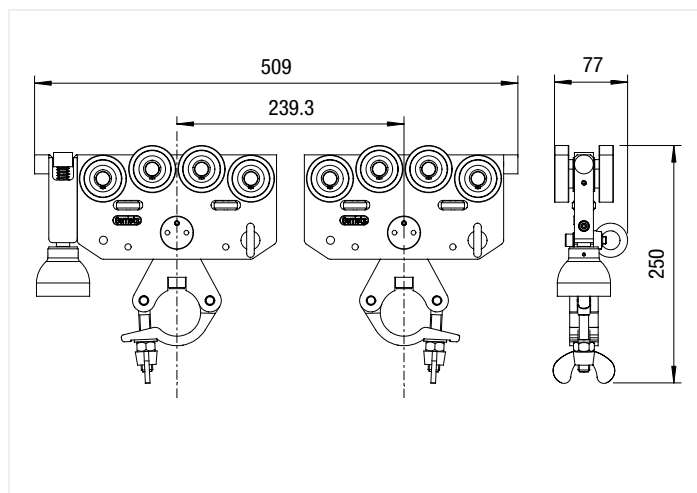

3-/4-Punkt-Traversenlaufwagen-Set mit Federbremse /
 Chariot pour traverse 3-/4 points avec frein à ressort /
 3-/4-Point Truss Runner with Spring Brake





Vermaßung

Dimensions / Dimensioning

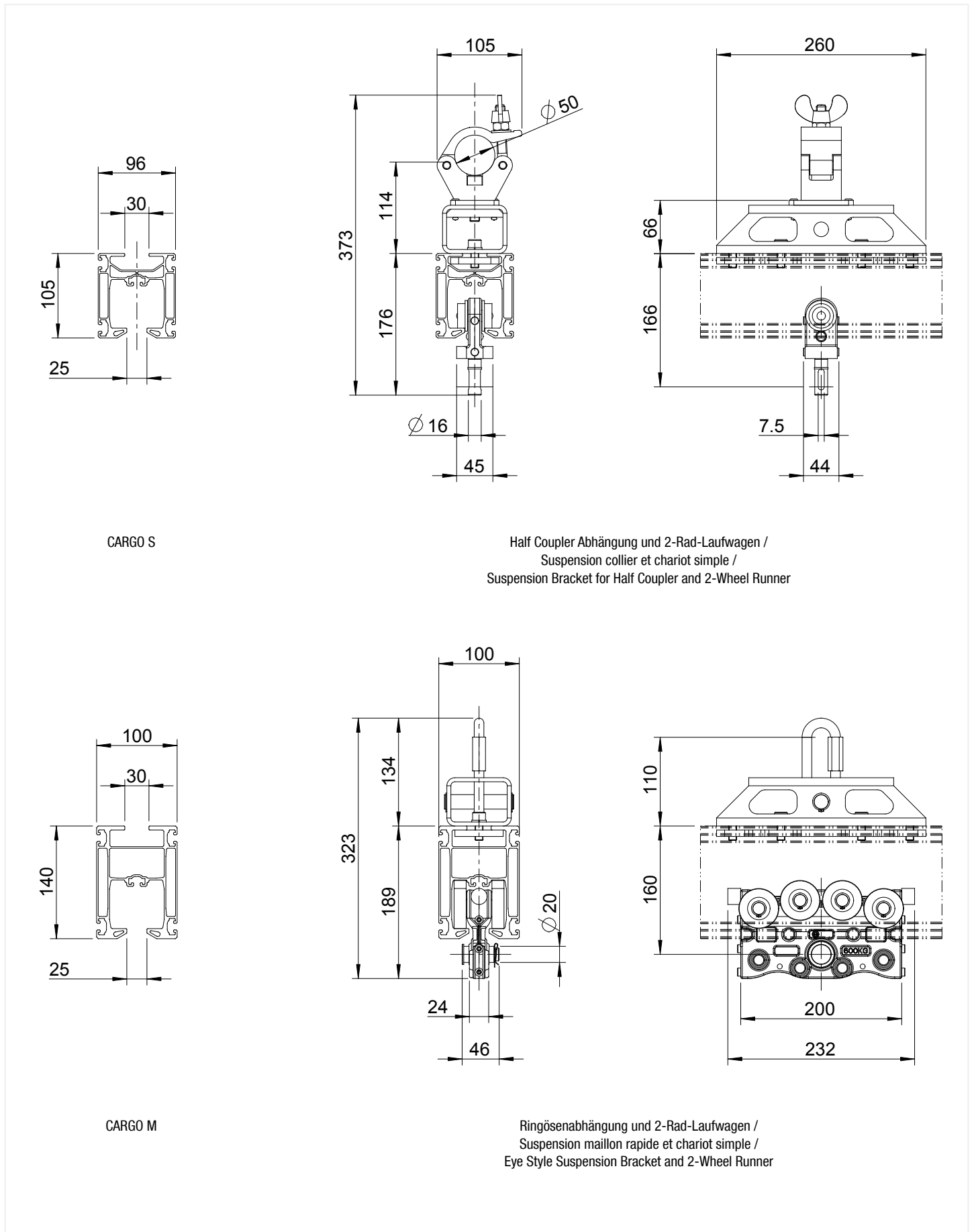

Alle Maße in mm / Toutes les dimensions en mm / All dimensions in mm



Vermaßung

Dimensions / Dimensioning

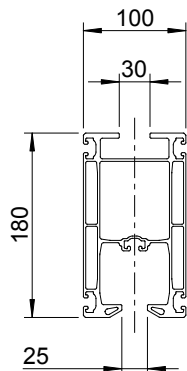

CARGO L

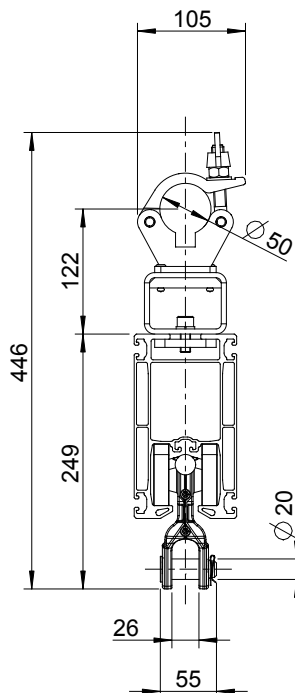

Half Coupler Abhängung und Schwerlastlaufwagen, Typ A /
Suspension collier et conducteur HD, type A /
Suspension Bracket for Half Coupler and Heavy-Duty Runner, Model A

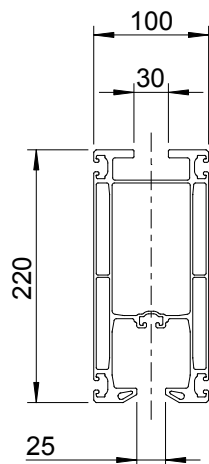
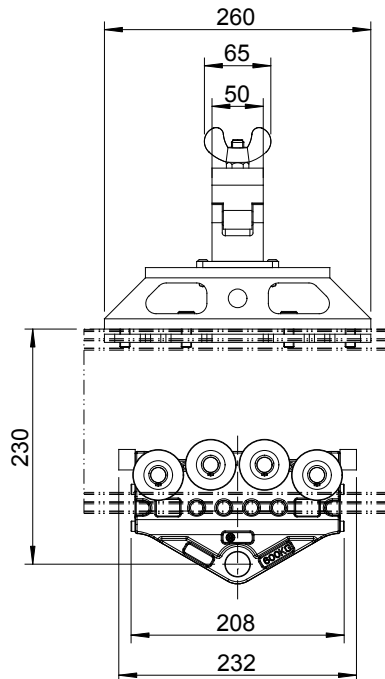

CARGO XL

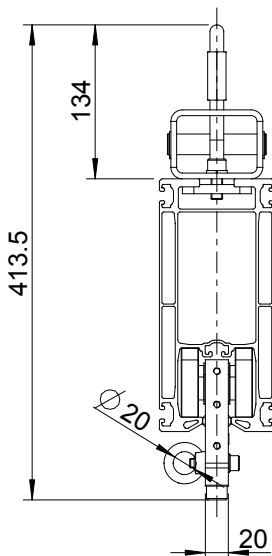

Ringösenabhängung und Scheinwerferlaufwagen /
Suspension maillon rapide et conducteur pour projecteur /
Eye Style Suspension Bracket and Studio Runner

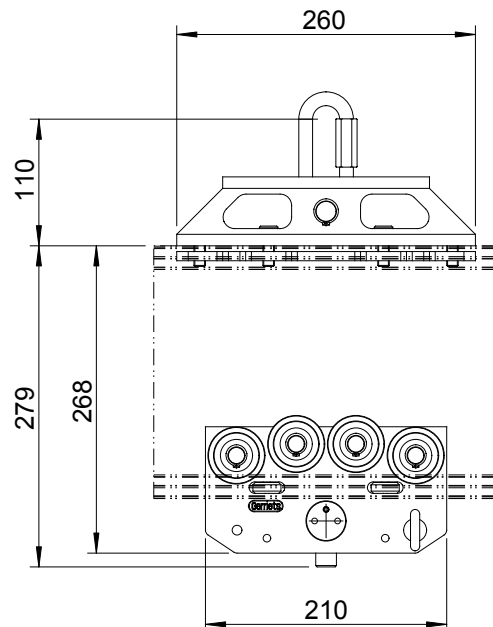

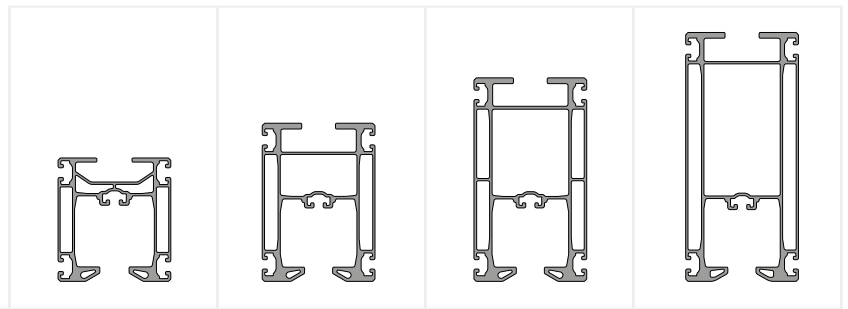
**CARGO Laufwagen – Einsatzfelder****Conducteurs CARGO – applications / CARGO Runners – Applications**

		CARGO S	CARGO M	CARGO L	CARGO XL
Farben / Coloris / Colours		Schwarz oder natur eloxiert / Noir ou alu anodisé / Black or anodized silver			
Gewicht / Poids / Weight		5.000 g/m (3.4 lbs/ft)	7.000 g/m (4.7 lbs/ft)	8.500 g/m (5.7 lbs/ft)	10.000 g/m (6.7 lbs/ft)
Profilbreite / Largeur du profilé / Profile width		96,0 mm (3.7")	100 mm (3.93")	100 mm (3.93")	100 mm (3.93")
Profilhöhe / Hauteur du profilé / Profile height		105 mm (4.1")	140 mm (5.5")	180 mm (7.1")	220 mm (8.6")
Profillängen / Longueur profilé / Length of Section		max. 8,0 m (26.2')	max. 8,0 m (26.2')	max. 14,0 m (45.9')	max. 14,0 m (45.9')
Min. Biegeradius / Rayon cintrage mini. / Min. Curve Radius		950 mm (3'1")	1.400 mm (4'6")	1.950 mm (6'4")	-
2-Rad-Laufwagen / Chariot simple / 2-Wheel Runner	25 kg (55 lbs)	✓	✓	✓	✓
Schwerlastlaufwagen, Ausführung A / Conducteur HD, Variante A / Heavy-Duty Runner, Model A	600 kg (1,320 lbs)			✓	✓
Schwerlastlaufwagen, Ausführung B / Conducteur HD, Variante B / Heavy-Duty Runner, Model B	600 kg (1,320 lbs)			✓	✓
Schwerlastlaufwerk, Ausführung A / Conducteur HD tandem, Variante A / Heavy-Duty Runner, Model A	1.200 kg (2,646 lbs)				✓
Scheinwerferlaufwagen / Conducteur avec support pour projecteur / Studio Runner	60 kg (132 lbs)	✓	✓	✓	✓
2-Punkt-Traversenlaufwagen / Chariot pour échelle / 2-Point Truss Runner	450 kg (992 lbs)		✓	✓	✓
3-/4-Punkt-Traversenlaufwagen-Set / Chariot pour traverse 3-/4 points / 3-/4-Point Truss Runner	2 x 450 kg (2 x 992 lbs)				✓
Vorhang Stauraum pro 11m Schiene mit Laufwagenabstand 20 cm (ohne Zugwagen etc.) / Espace de rangement pour rideaux par mètre linéaire de rail avec un écartement de 20 cm entre les chariots (sans chariot de traction, etc.) / Curtain storage space per 1 running metre of rail with 20 cm carriage spacing (without master runner etc.)			21,5 cm (8.5")		



Statische Prüfung im Einzelfall. Stützweiten beachten. /
Vérification statique au cas par cas en fonction des portées réalisées. /
Static analysis from case to case. Note distances between suspension points.



Belastungsdiagramme

Tableau des charges / Safe Working Load SWL

Alle Werte wurden mit 3-facher Sicherheit berechnet.

Toutes les charges sont calculées avec un facteur de sécurité de 3.

All values based on a safety coefficient of 3.

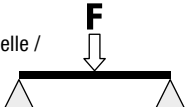
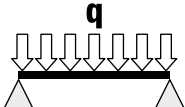
1.28 CARGO S			
Länge / Longueur / Length [m]	Punktlast / Charge ponctuelle / Point Load [kg] 	Streckenlast / Charge linéaire / Line Load q [kg/m] 	Verteilte Gesamtlast / Charge répartie / Uniformly Distributed Load F [kg]
6,00 m (19.7')	25 kg (55.1 lbs)	8 kg/m (5.4 lbs/ft)	45 kg (99.2 lbs)
5,00 m (16.4')	50 kg (110.2 lbs)	18 kg/m (12.1 lbs/ft)	90 kg (198.4 lbs)
4,00 m (13.1')	80 kg (176.4 lbs)	36 kg/m (24.2 lbs/ft)	144 kg (317.5 lbs)
3,00 m (9.8')	160 kg (352.7 lbs)	96 kg/m (64.5 lbs/ft)	288 kg (634.9 lbs)
2,00 m (6.6')	250 kg (551.1 lbs)	225 kg/m (151.2 lbs/ft)	450 kg (992.1 lbs)

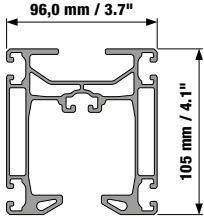

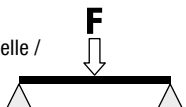
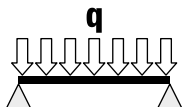
1.28 CARGO M			
Länge / Longueur / Length [m]	Punktlast / Charge ponctuelle / Point Load [kg] 	Streckenlast / Charge linéaire / Line Load q [kg/m] 	Verteilte Gesamtlast / Charge répartie / Uniformly Distributed Load F [kg]
6,00 m (19.7')	80 kg (176.4 lbs)	24 kg/m (16.1 lbs/ft)	144 kg (317.5 lbs)
5,00 m (16.4')	125 kg (275.6 lbs)	45 kg/m (30.2 lbs/ft)	225 kg (496.0 lbs)
4,00 m (13.1')	215 kg (474.0 lbs)	97 kg/m (65.2 lbs/ft)	387 kg (853.2 lbs)
3,00 m (9.8')	400 kg (881.8 lbs)	240 kg/m (161.3 lbs/ft)	720 kg (1,587.3 lbs)
2,00 m (6.6')	500 kg (1,102.3 lbs)	450 kg/m (302.4 lbs/ft)	900 kg (1,984.1 lbs)

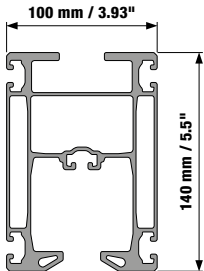

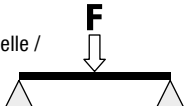
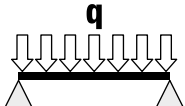
1.28 CARGO L			
Länge / Longueur / Length [m]	Punktlast / Charge ponctuelle / Point Load [kg] 	Streckenlast / Charge linéaire / Line Load q [kg/m] 	Verteilte Gesamtlast / Charge répartie / Uniformly Distributed Load F [kg]
8,00 m (26.2')	85 kg (187.4 lbs)	19 kg/m (12.8 lbs/ft)	153 kg (337.3 lbs)
7,00 m (23.0')	125 kg (275.6 lbs)	32 kg/m (21.5 lbs/ft)	225 kg (496.0 lbs)
6,00 m (19.7')	175 kg (385.8 lbs)	53 kg/m (35.6 lbs/ft)	315 kg (694.4 lbs)
5,00 m (16.4')	275 kg (606.3 lbs)	99 kg/m (66.5 lbs/ft)	495 kg (1,091.3 lbs)
4,00 m (13.1')	425 kg (936.9 lbs)	191 kg/m (128.3 lbs/ft)	765 kg (1,686.5 lbs)
3,00 m (9.8')	800 kg (1,763.7 lbs)	480 kg/m (322.5 lbs/ft)	1.440 kg (3,174.6 lbs)
2,00 m (6.6')	1.200 kg (2,645.5 lbs)	1.000 kg/m (672.0 lbs/ft)	2.000 kg (4,409.2 lbs)

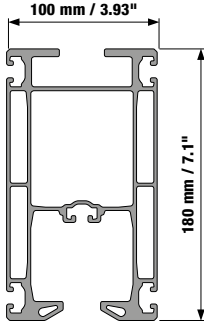

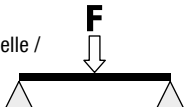
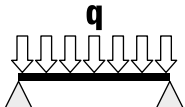
1.28 CARGO XL			
Länge / Longueur / Length [m]	Punktlast / Charge ponctuelle / Point Load [kg] 	Streckenlast / Charge linéaire / Line Load q [kg/m] 	Verteilte Gesamtlast / Charge répartie / Uniformly Distributed Load F [kg]
8,00 m (26.2')	180 kg (396.8 lbs)	41 kg/m (27.6 lbs/ft)	324 kg (714.3 lbs)
7,00 m (23.0')	210 kg (463.0 lbs)	54 kg/m (36.3 lbs/ft)	378 kg (833.3 lbs)
6,00 m (19.7')	320 kg (705.5 lbs)	96 kg/m (64.5 lbs/ft)	576 kg (1,269.8 lbs)
5,00 m (16.4')	500 kg (1,102.3 lbs)	180 kg/m (121.0 lbs/ft)	900 kg (1,984.1 lbs)
4,00 m (13.1')	775 kg (1,543.2 lbs)	349 kg/m (234.5 lbs/ft)	1.395 kg (3,075.4 lbs)
3,00 m (9.8')	1.200 kg (2,645.5 lbs)	665 kg/m (446.9 lbs/ft)	1.995 kg (4,398.1 lbs)
2,00 m (6.6')	1.200 kg (2,645.5 lbs)	1.000 kg/m (672.0 lbs/ft)	2.000 kg (4,409.2 lbs)

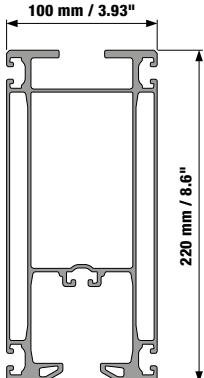



CARGO Powered Raceway

CARGO Powered Raceway ist ein kompakt und platzsparend in die Schienen integriertes System mit individuell nach Kundenanforderung konfigurierbaren Steckfeldern aus Steckvorrichtungen (Versätze). Die Integration und Leitungsführung erfolgt im internen Installationskanal der CARGO-Schienen in den Größen M, L und XL.

Die Zuleitung in das Schienensystem kann variabel ausgeführt werden und erfolgt nach den Bedürfnissen des Kunden als Ergänzung zur CARGO Powered Raceway mittels fester Anschlussleitung, Mehrpol-Industrie-Steckverbinder, Schlepp-/Federleitungssystem, Flachbandleitung in Kabelkorb oder Energiekette.

Die Ausführung der Steckfelder (Anzahl und Abstände) erfolgt individuell nach Kundenanforderung. Die Steckvorrichtungen können entsprechend der CARGO Powered Raceway Kombinationsmatrix ausgewählt werden. Sondersteckverbinder auf Anfrage. Die Steckvorrichtungen stehen aufgrund ihrer Einbaugeometrie im direkten Zusammenhang mit der Dimension der CARGO Schiene. Die Profilgröße wird je nach Anwendung und Platzbedarf der Steckvorrichtungen bemessen.

CARGO Powered Raceway est un système compact d'aménagement électrique adapté au milieu scénique.

Il combine les avantages des profilés CARGO avec les besoins personnalisés d'une configuration électrique. Le câblage est réalisé à l'intérieur des profilés CARGO M, L et XL.

L'alimentation du CARGO Powered Raceway sera réalisée selon les besoins du client via un câblage fixe, des connexions par des fiches-prises, des câbles en guirlande ou encore des câbles intégrés dans une chaîne énergétique.

L'aménagement des fiches-prises (quantité et entraxes) est réalisé en fonction des besoins du client et notre matrice de combinaisons. Des connecteurs sur mesure sont réalisables sur demande. Les variantes de connecteurs utilisables seront proposées en fonction des modèles CARGO sélectionnés.

CARGO powered raceway is a variation of the CARGO track system that integrates electrical circuits and control sockets into the track profile itself creating a compact space saving power and control solution. Power distribution and control can be customized to the customers requirements. Integration and cabling is possible via the internal cable duct of the CARGO M, L and XL track sizes.

The supply line for the track is customized for the customers needs to power the CARGO powered raceway, options include hard-wired connection, multipin connector, trailing cable, cable roller, ribbon cable in cage or energy chain.

The design of the raceway (number and spacing) is determined by the customer, down to the individual sockets and circuits. Sockets may be selected from the CARGO powered raceway socket chart. Special sockets on demand. Connector sockets are related directly to the CARGO track sizes due to their geometry. The selected size of the CARGO track may depend on the dimension of the connector sockets.





Powered Raceway Matrix

Tableau de compatibilité Powered Raceway / Powered Raceway Socket Chart

Auswahl der verschiedenen nationalen und internationalen Steckvorrichtungen nach Typ und Profilgröße.

Selection de connecteurs nationaux et internationaux selon type et taille de profilé.

Selection of the various national and international sockets according to type and profile size.

			CARGO				
			S	M	L	XL	
IEC (Kalt-) Geräteeinbaudose F 250V/10A (IEC 60320-2-2)	Fiche-prise femelle IEC F 250V/10A (IEC 60320-2-2)	IEC mounting box for fully insulated sockets F 250V/10A (IEC 60320-2-2)	EU	-	✓	✓	✓
Neutrik powerCON® True1 Einbaustecker, Power-Out (schwarz/gelb) 230V/16A	Fiche-prise Neutrik powerCON® power-out (noir / jaune) 230V/16A	Neutrik powerCON® True1 Panel Connector, Power-Out (black/yellow) 230V/16A	INT	-	✓	✓	✓
Neutrik powerCON® Einbaustecker, Power-Out (grau) 230V/20A	Fiche-prise Neutrik powerCON® power-out (gris) 230V/20A	Neutrik powerCON® Panel Connector, Power-Out (grey) 230V/20A	INT	-	✓	✓	✓
Neutrik powerCON® Einbaustecker, Power-In (blau) 230V/20A	Fiche-prise Neutrik powerCON® power-out (bleu) 230V/20A	Neutrik powerCON® Panel Connector, Power-In (blue) 230V/20A	INT	-	✓	✓	✓
Neutrik powerCON® Einbaustecker, Power-Out (schwarz/gelb) 230V/32A	Fiche-prise Neutrik powerCON® power-out (noir / jaune) 230V/32A	Neutrik powerCON® Panel Connector, Power-Out (black/yellow) 230V/32A	INT	-	✓	✓	✓
Neutrik 5P XLR-(DMX)-Flanschbuchse (schwarz)	Fiche-prise femelle Neutrik 5P XLR-(DMX) (noir)	Neutrik 5P XLR-(DMX) female receptacle (black)	INT	-	✓	✓	✓
Neutrik RJ45 CAT6A Durchgangsbuchse (schwarz)	Fiche-prise femelle Neutrik RJ45 CAT6A (noir)	Neutrik RJ45 CAT6A Feedthrough Adapter (black)	INT	-	✓	✓	✓
Neutrik HDMI Durchführungsbuchse (schwarz)	Fiche-prise femelle Neutrik HDMI (noir)	Neutrik HDMI Feedthrough Adapter (black)	INT	-	✓	✓	✓
Neutrik Reversible USB Durchführungsbuchse (schwarz)	Fiche-prise Neutrik USB (noir)	Neutrik Reversible USB Feedthrough Adapter (black)	INT	-	✓	✓	✓
Einbausteckdose T13 mit Frontbefestigung 3P 250V/10A (weiß)	Prise domestique encastrée 3P 250V/10A (blanc)	Flange Panel Mounting Socket T13 3P 250V/10A (white)	CH	-	✓	✓	✓
Einbau-Schutzkontakt-Steckdose mit Klappdeckel 3P 250V/16A IP54 (Farbe angeben)	Prise domestique encastrée 3P 250V/16A IP54 (spécifier couleur)	Panel Mounting Socket SCHUKO with hinged lid 3P 250V/16A IP54 (define color)	INT	-	-	✓	✓
IluCon DBS Der BühnenStecker (DBS) Einbaukupplung (Typ & Farbe angeben)	Fiche-prise femelle IluCon DBS (spécifier type & couleur)	IluCon Der BühnenStecker (DBS) Panel Mounting Socket (define type & color)	DE	-	-	✓	✓
CEE Anbau-Steckdose (blau) 3P 230V/16A IP 44	Prise femelle encastrée CEE (bleu) 3P 230V/16A IP 44	CEE Panel Mounting Socket (blue) 3P 230V/16A IP 44	DE	-	-	✓	✓
CEE-Anbausteckdose (blau) schräg 3P 230V/32A IP44	Prise femelle encastrée oblique CEE (bleu) 3P 230V/16A IP 44	CEE Angled Panel Mounting Socket (blue) 3P 230V/32A IP44	EU	-	-	✓	✓
Einbausteckdose T13 mit Klappdeckel 3P 250V/10A IP 54 (schwarz)	Prise femelle encastrée T13 avec clapet 3P 250V/10A IP 54 (noir)	Panel Mounting Socket T13 with hinged lid 3P 250V/10A IP 54 (black)	CH	-	-	✓	✓
Einbausteckdose T13 mit Klappdeckel 3P 250V/10A IP 54 (grau, Deckel blau)	Prise femelle encastrée T13 avec clapet 3P 250V/10A IP 54 (gris, clapet bleu)	Panel Mounting Socket T13 with hinged lid 3P 250V/10A IP 54 (grey, blue lid)	CH	-	-	✓	✓
Einbausteckdose T15 mit Klappdeckel 5P 400V/10A IP 54 (grau, Deckel rot)	Prise femelle encastrée T15 avec clapet 5P 400V/10A IP 54 (gris, clapet rouge)	Panel Mounting Socket T15 with hinged lid 5P 400V/10A IP 54 (grey, red lid)	CH	-	-	✓	✓
Einbausteckdose T23 mit Klappdeckel 3P 230V/16A IP 54 (grau, Deckel blau)	Prise femelle encastrée T23 avec clapet 3P 230V/16A IP 54 (gris, clapet bleu)	Panel Mounting Socket T23 with hinged lid 3P 230V/16A IP 54 (grey, blue lid)	CH	-	-	✓	✓
Einbausteckdose T25 - grau mit Klappdeckel rot 5P 230V/16A IP54 (grau, Deckel rot)	Prise femelle encastrée T25 gris avec clapet rouge 5P 400V/16A IP 54 (gris, clapet rouge)	Panel Mounting Socket T25 with hinged lid 5P 230V/16A IP54 (grey, red lid)	CH	-	-	✓	✓
Einbausteckdose BS 13630 mit Klappdeckel 3P 230V/13A IP54 (schwarz)	Prise femelle encastrée BS 13630 avec clapet 3P 230V/13A IP 54 (noir)	Panel Mounting Socket BS 13630 with hinged lid 3P 230V/13A IP54 (black)	UK	-	-	✓	✓
Einbausteckdose NF C61-314 Typ F mit Klappdeckel 3P 250V/16A IP54 (schwarz)	Prise femelle encastrée NF C61-314 Type F avec clapet 3P 250V/16A IP54 (noir)	Panel Mounting Socket NF C61-314 Typ F with hinged lid 3P 250V/16A IP54 (black)	FR	-	-	✓	✓
Einbausteckdose NBN C61-112 mit Klappdeckel 3P 250V/16A IP54 (schwarz)	Prise femelle encastrée NBN C61-112 avec clapet 3P 250V/16A IP54 (noir)	Panel Mounting Socket NBN C61-112 with hinged lid 3P 250V/16A IP54 (black)	BE	-	-	✓	✓
Einbausteckdose UL 12500 mit Klappdeckel 125V/15A IP54 (schwarz)	Prise femelle encastrée UL 12500 avec clapet 125V/15A IP54 (noir)	Panel Mounting Socket UL 12500 with hinged lid 125V/15A IP54 (black)	US	-	-	✓	✓
CEE-Anbausteckdose (rot) schräg 5P 400V/16A IP44	Prise femelle encastrée oblique CEE (rouge) 5P 400V/16A IP 44	CEE Angled Panel Mounting Socket (red) 5P 400V/16A IP44	EU	-	-	-	✓
CEE-Anbausteckdose (rot) schräg 5P 400V/32A IP44	Prise femelle encastrée oblique CEE (rouge) 5P 400V/32A IP 44	CEE Angled Panel Mounting Socket (red) 5P 400V/32A IP44	EU	-	-	-	✓



CARGO System – Einbaubedingungen & Sicherheitsabstände

Système CARGO – Conditions de montage & distances de sécurité / CARGO System – Installation Conditions & Safety Distances

Bei der Projektierung von CARGO Systemen sind aus statischer Notwendigkeit und Aspekten der Arbeitssicherheit folgende Größen einzuhalten:

Lors de la conception de systèmes CARGO, veiller - pour des raisons statiques et de sécurité au travail - au respect des paramètres suivants :

Weight limits, maximum load calculations and other safety aspects require that the CARGO system be installed following these specifications.

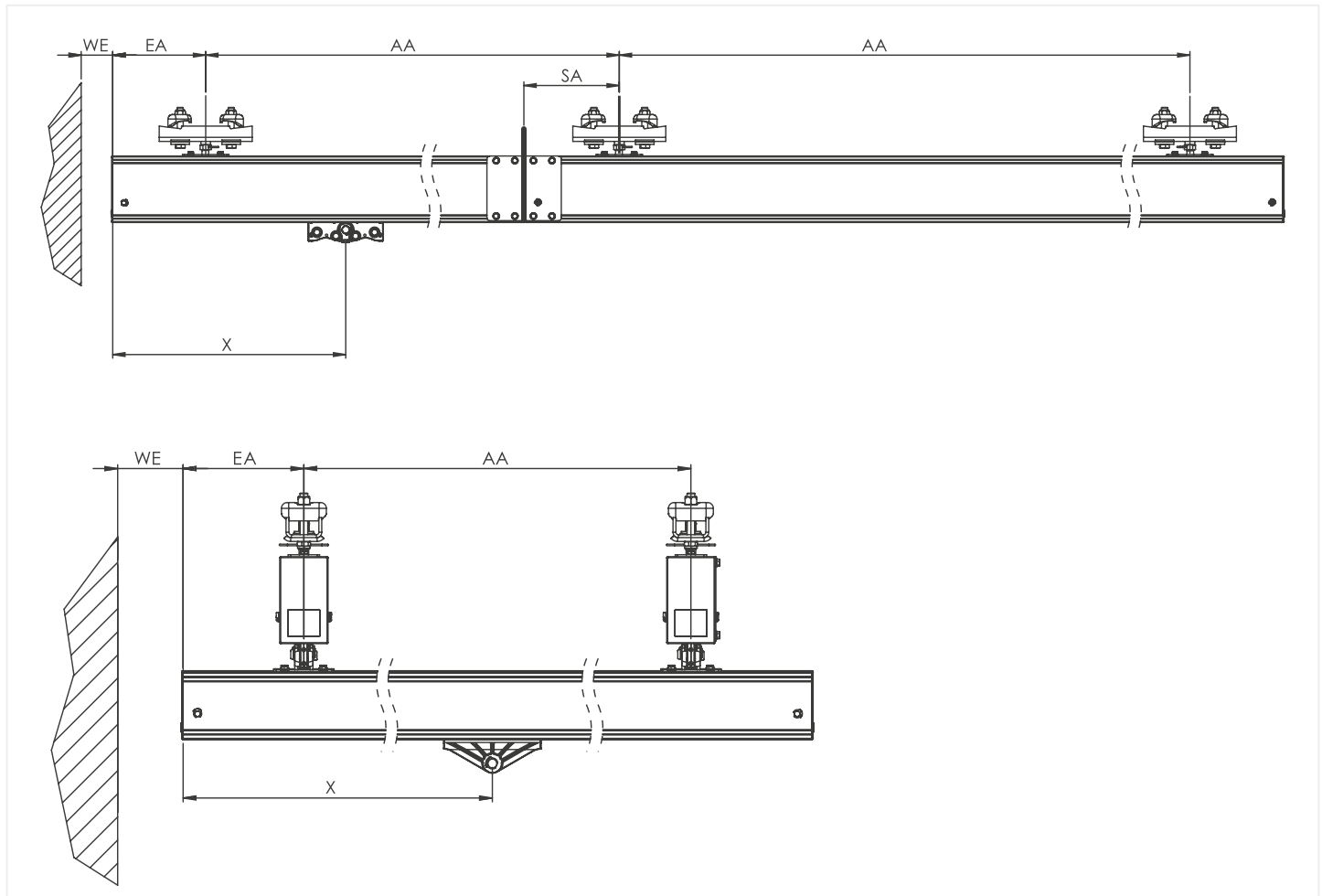

Erklärung / Explication / Explanation







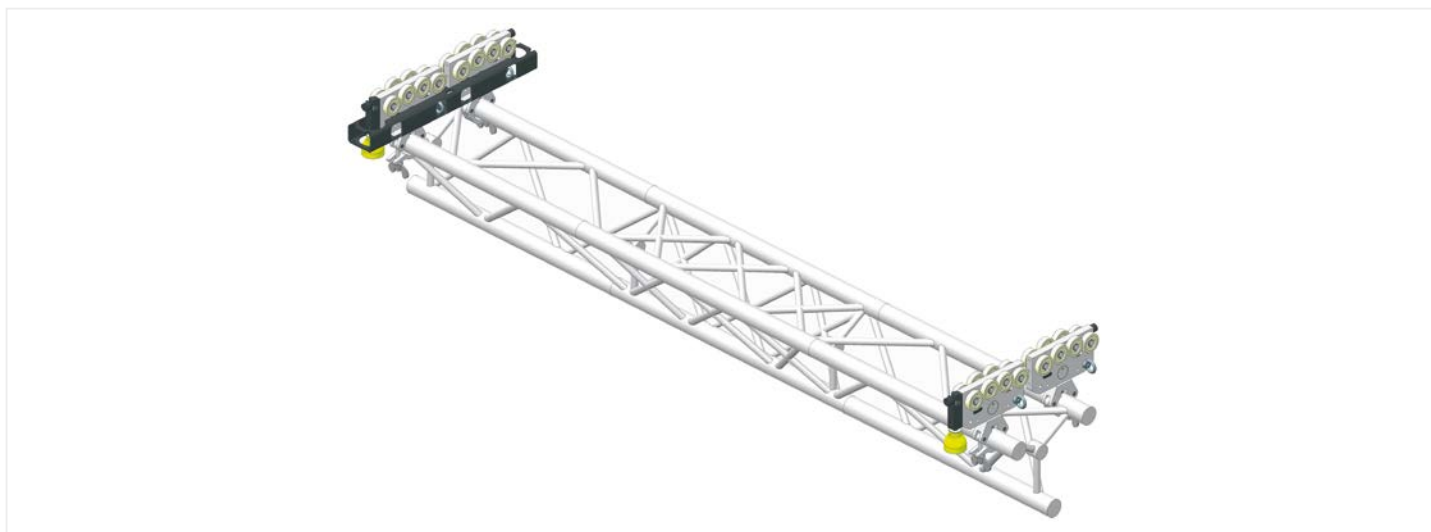

X	Mindestabstand von der Mitte des letzten Fahrwerkes bis zum Ende des Profils = $X_{\min} = 200 \text{ mm}$ / Distance minimale du milieu du conducteur jusqu'à l'extrémité du profilé = $X_{\min} = 200 \text{ mm}$ / Minimum distance from the centre of the last runner to the end of the profile = $X_{\min} = 200 \text{ mm}$
AA	Stützweiten (Abstand der Abhängungen) / Distance entre points de support / Effective span (distance between suspension points)
SA	Abstand des Schienenverbinders von der nächsten Abhängung (Mittenabstand) = $SA \leq 0,1 \times AA$ ($SA_{\min} = 100 \text{ mm}$) / Distance entre le raccord et le point de suspension voisin (entraxe) = $SA \leq 0,1 \times AA$ ($SA_{\min} = 100 \text{ mm}$) / Distance of the track splice from the next suspension point (centre to centre) = $SA \leq 0,1 \times AA$ ($SA_{\min} = 100 \text{ mm}$)
EA	Endabstand (Überstand des Profils nach der letzten Abhängung oder Kranträgerabhängung) $EA_{\min} = 100 \text{ mm} < EA < EA_{\max} = 500 \text{ mm}$ / Distance finale (porte-à-faux du profilé après la dernière suspension ou suspension de pont roulant) $EA_{\min} = 100 \text{ mm} < EA < EA_{\max} = 500 \text{ mm}$ / End distance (profile's projection beyond the last suspension point or bridge bracket) $EA_{\min} = 100 \text{ mm} < EA < EA_{\max} = 500 \text{ mm}$
WE	Abstand vom Profilenende bis zur Gebäudewand $WE_{\min} = 50 \text{ mm}$ / Distance de l'extrémité du profilé jusqu'au mur de bâtiment $WE_{\min} = 50 \text{ mm}$ / Distance from profile end to building $WE_{\min} = 50 \text{ mm}$



Kombinationsmatrix Traversen-Laufwagen

Tableau de compatibilité chariots-traverses / Combination Scheme for Truss Runners



Traverse verfahrbar / poutre mobile / Movable Truss					
					
Art. / Réf.:	31280 00942	31280 00541	31280 00542	31280 00551	31280 00552
Traverse / Poutre / Truss System					
2-Punkt Traverse / Echelle / Ladder Truss	4x	(X)	X	-	-
2-Punkt-Traverse mit Energiekettenauf- nahme / Echelle avec alimen- tation par chaîne énergétique / Ladder Truss with Energy Chain Adaptor	4x	-	-	(X)	X
Traverse / Poutre / Truss System					
					
Art. / Réf.:	31280 00942	31280 00561	31280 00562	31280 00571	31280 00572
Traverse / Poutre / Truss System					
3-/4-Punkt-Traverse / Poutres triangulaires et carrées / Triangular and Box Truss	4x	(X)	X	-	-
3-/4-Punkt-Traverse mit Energiekettenauf- nahme / Poutre tri ou carrée avec alimentation par chaîne énergétique / Triangular and Box Truss with Energy Chain Adaptor	4x	-	-	(X)	X





Kombinationsmatrix Kranbrücke

Tableau de compatibilité pont roulant-profilés / Combinaton Scheme for Crane Bridges



Kranbrücke / Pont roulant / Crane Bridge

						
Art. / Réf.:	31280 00022	31280 00942	31280 08191	31280 08192	31280 08193	31280 08194
Für Profil / Pour profilé / For profile			S	S + M	S + M + L	S + M + L + XL
CARGO S Art. / Réf.: 31280 01061 Art. / Réf.: 31280 01991	4x	4x	X	–	–	–
CARGO M Art. / Réf.: 31280 02061 Art. / Réf.: 31280 02991	4x	4x	(X)	X	–	–
CARGO L Art. / Réf.: 31280 03061 Art. / Réf.: 31280 03991	4x	4x	(X)	(X)	X	–
CARGO XL Art. / Réf.: 31280 04061 Art. / Réf.: 31280 04991	4x	4x	(X)	(X)	(X)	X



Kombinationsmatrix Doppel-Kranbrücke

Tableau de compatibilité double pont roulant-profilés / Combination Scheme for Double Crane Bridges

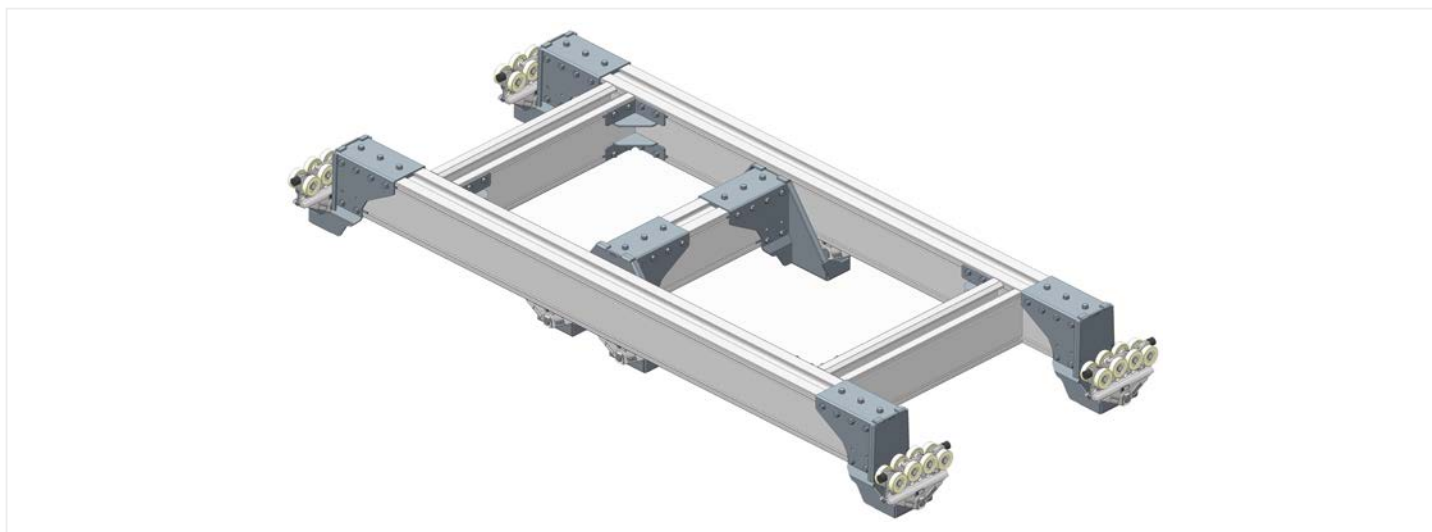

Doppel-Kranbrücke / Double pont roulant / Double Crane Bridge

							
Art. / Réf.:	31280 00022	31280 00942	31280 08201	31280 08202	31280 08203	31280 08204	31280 09201
Für Profil / Pour profilé / For profile			S	S + M	S + M + L	S + M + L + XL	
CARGO S Art. / Réf.: 31280 01061 Art. / Réf.: 31280 01991	4x	4x	X	-	-	-	X
CARGO M Art. / Réf.: 31280 02061 Art. / Réf.: 31280 02991	4x	4x	(X)	X	-	-	X
CARGO L Art. / Réf.: 31280 03061 Art. / Réf.: 31280 03991	4x	4x	(X)	(X)	X	-	X
CARGO XL Art. / Réf.: 31280 04061 Art. / Réf.: 31280 04991	4x	4x	(X)	(X)	(X)	X	X



**CARGO Schwerlastschleuderschiene (am Beispiel einer CARGO M-Schiene) /
CARGO patience au jeté HD (à l'exemple d'un profilé CARGO M) /
CARGO Heavy-Duty Walk Along Track (on the example of a CARGO M Track)**

Als Schleuderschiene werden alle Schienensysteme ohne eigenen Seil- oder anderweitigen Antrieb bezeichnet. Zum Öffnen oder Schließen werden die zu bewegenden Teile von Hand gezogen. Dies ist die einfachste Art an einer CARGO Schwerlastschiene z. B. Dekorationselemente, bühnen- und beleuchtungstechnische Geräte oder Vorhänge zu bewegen.

Durch den Überzughügelsatz kann auch bei einläufigen Schienensystemen eine gute Überdeckung der einzelnen Vorhangteile von bis zu 500 mm realisiert werden. Schleuderschiene sollten wenn möglich z. B. mit der Half Coupler-Abhängung fest an der Tragkonstruktion befestigt werden um ein Pendeln der Schiene durch externe Krafteinleitung wie z. B. Handkraft zu vermeiden.

On appelle "patience au jeté" tout système de rail sans drisse de manoeuvre ou autre mode d'entraînement. L'ouverture / fermeture des éléments à déplacer s'effectue à la main. C'est le type d'entraînement le plus simple pour déplacer le long d'un rail CARGO des rideaux, des éléments de décor ou des équipements d'éclairage.

Les pattes de croisement fixées aux conducteurs HD permettent de réaliser un recouvrement de 500 mm max. des deux parties de rideau sur un monorail. Pour éviter un effet de bascule de la patience dû à l'introduction d'une force externe (une force manuelle par ex.), il est fortement conseillé de fixer le rail directement au niveau de la sous-structure à l'aide de l'entretoise de suspension.

Walk along tracks are track systems without their own cord or other motor. The moving parts are pulled open and closed by hand. This is usually the easiest way to move decorative elements, stage and lighting equipment, and curtains on a CARGO heavy-duty track.

The overlap arm kit can be used to pull each curtain half 500 mm over each other, even on single track systems.

Whenever possible, walk along tracks should be fastened securely with the half coupler suspension bracket to the supporting structure. This side-to-side movements of the track while under manual operation.

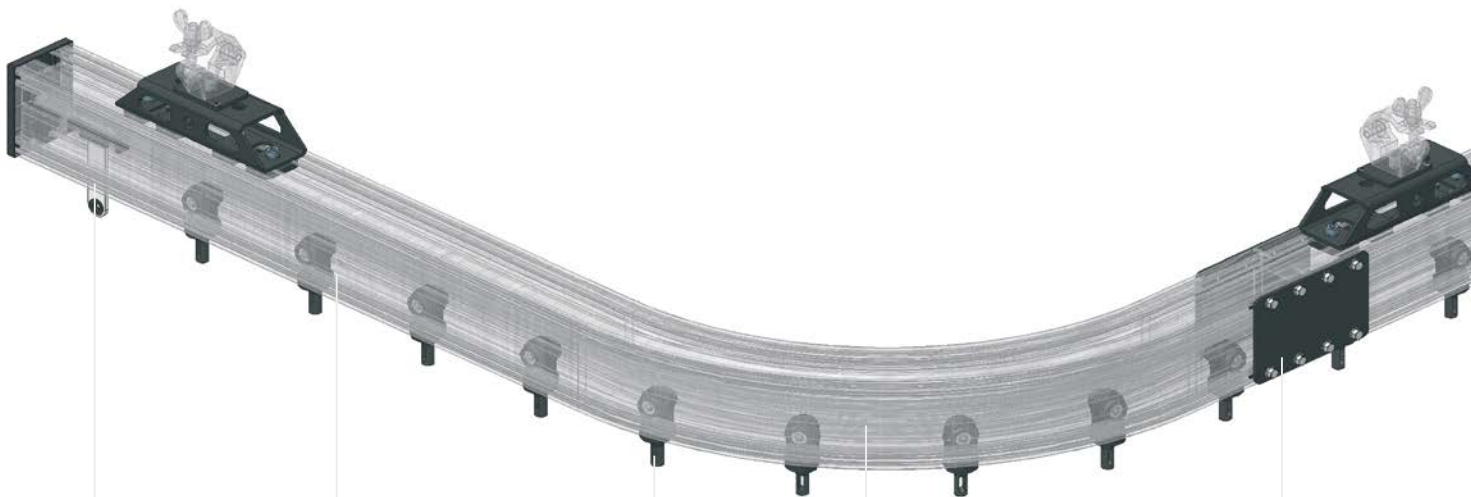

31280 00981
Endanschlag variabel mit Vorhangabhängung / Arrêt variable avec suspension à rideaux / Variable End Stop with Curtain Suspension Point

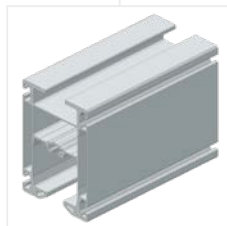

31280 01942
Schiene gerade, schwarz oder natur eloxiert / Rail droit, noir ou alu anodisé / Track, straight, black or silver anodized



31280 00101
2-Rad-Laufwagen / Chariot simple / 2-Wheel Runner



31280 01952
Schiene gebogen, schwarz oder natur eloxiert / Rail cintré, noir ou alu anodisé / Track, curved, black or silver anodized



31280 00061
Universal-Schienenverbinder / Connecteur de rail universel / Universal rail connector



31280 02912
 Profilabschluß / Embout /
 End Plate



31280 00961
 Endanschlag fest mit
 Vorhangabhängung /
 Arrêt avec fixation rideau /
 Fix End Stop with Curtain
 Suspension Point



31280 08011
 Abhängung / Entretoise /
 Suspension Bracket



31280 00052
 Schwerlastlaufwagen,
 Ausführung B / Conducteur
 HD, modèle B / Heavy-Duty
 Runner, Model B



31280 00251
 Überzugbügel-Satz "links" /
 Set de pattes de croisement
 "gauche" / Overlap Arm
 Set "left"

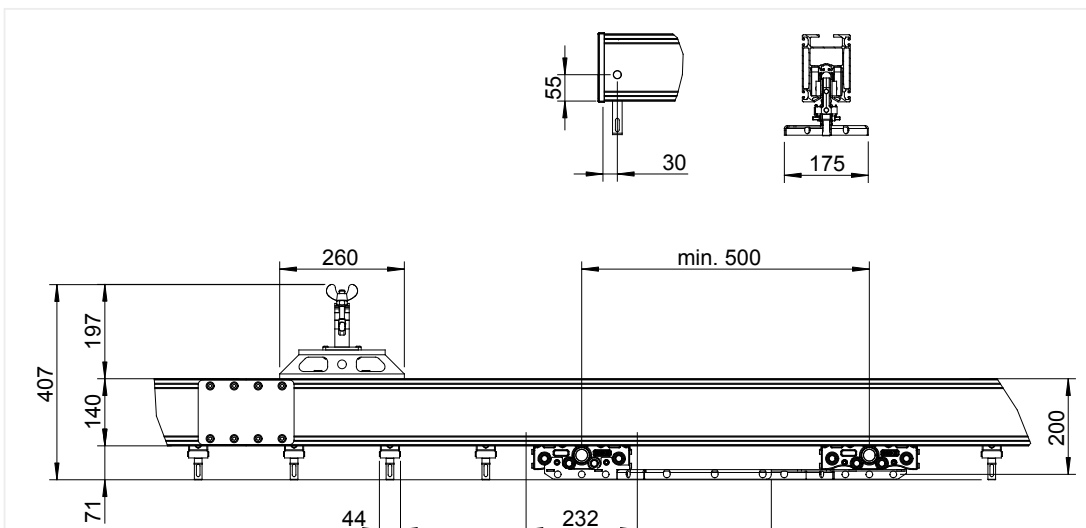
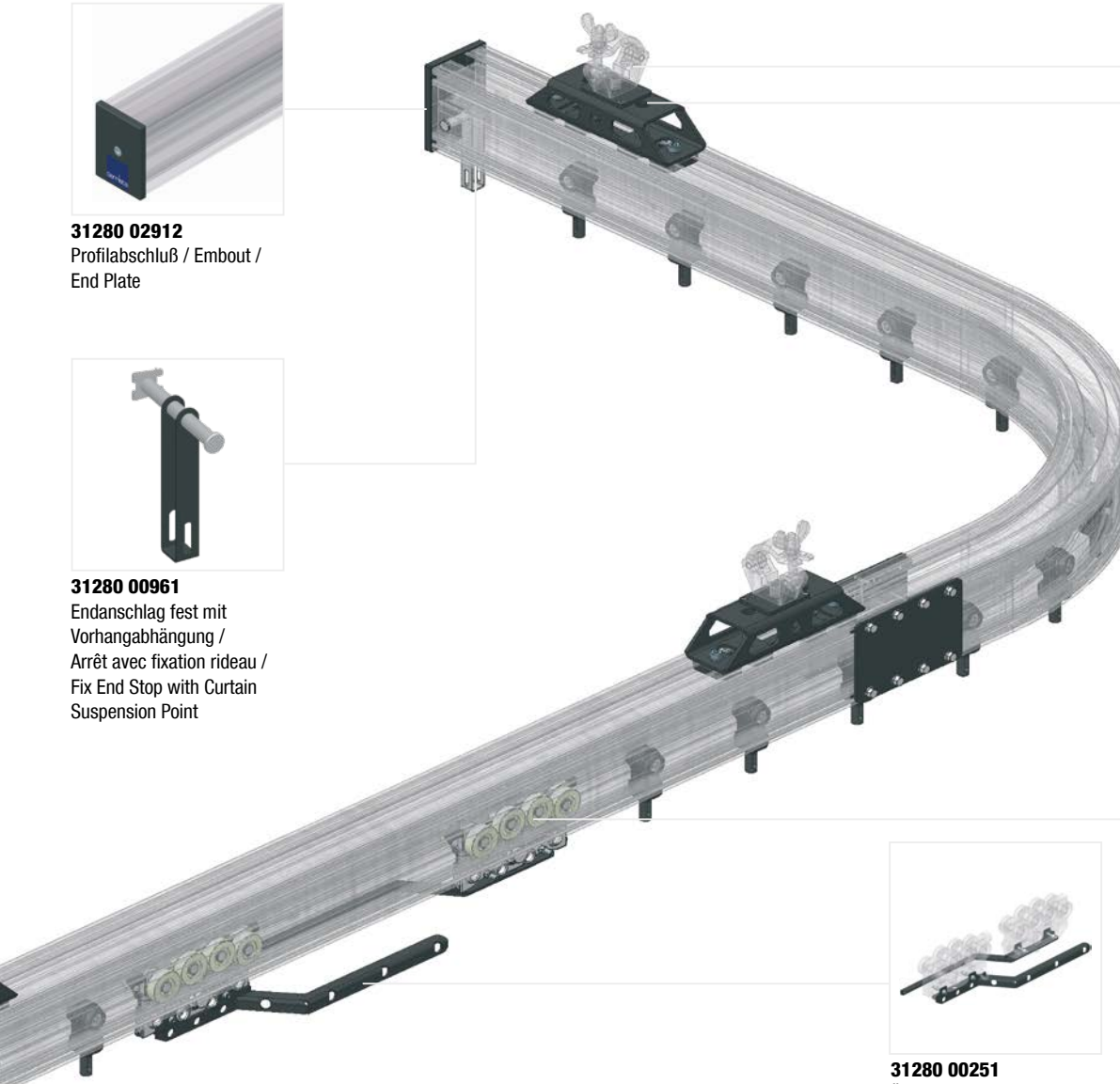

**Mögliche Antriebe /
 Types d'entraînement /
 Methods of Operation**



Die Angaben zu den möglichen Antriebsarten dienen zur besseren Orientierung und Vorauswahl. Je nach Anwendung können im Einzelfall auch andere Antriebsarten zur Umsetzung kommen.

Les informations relatives aux différents types d'entraînement sont une première orientation. En fonction des configurations concrètes, d'autres types d'entraînement peuvent être proposés.

The details on the possible methods of operation are to aid in navigating through and selecting the right products. Depending on the application, other motor types may also be used from case to case.



I **Untenliegende Seilführung – Manueller Seilzug mit Hoch- oder Ableitrolle (am Beispiel einer CARGO M-Schiene) /**
Guidage de drisse inférieure – manuel avec poulie de tirage vers le haut / le bas (à l'exemple d'un profilé CARGO M) /
Bottom Cord Operation – Manual Cord Operation with Head Pulley upwards/downwards (on the example of a CARGO M Track)

Die untenliegende Seilführung kommt bei geraden, einläufigen Schienensystemen zum Einsatz. Dank der extrem leichtgängigen Fahrwerke und Laufwagen können selbst massive Lasten von deutlich über 1.000 kg mittels manuellem Seilzug kontrolliert bewegt werden. Je nach Anforderung kann das Zugseil mit der Hoch- oder Ableitrolle zur benötigten Bedienposition geführt werden. An der Schiene wird das Zugseil über Umlenk- und Stützrolle geführt. Bei der Auswahl der Schienenbefestigung sind Richtung und Betrag der Seilzugkräfte zu berücksichtigen.

Le guidage de drisse inférieure est utilisé dans le cadre de patiences monorails droites. Grâce à une résistance au roulement très réduite des chariots et des conducteurs HD, même des charges importantes dépassant les 1.000 kg, peuvent être déplacées manuellement par drisse. En fonction du point de pilotage souhaité, la drisse de manoeuvre peut être déviée vers le haut ou le bas. Le long du rail, la drisse de tirage est guidée via la poulie de renvoi et des poulies de guidage. Le choix des suspensions se fera en fonction de la direction et de la somme des forces de tirage engagées.

Bottom cord operation is used on straight, single track systems. Thanks to their smooth running, the runners can even move massive loads considerably greater than 1,000 kg when used with a manual cord pull. Depending on the requirements, the pull cord can be directed up or down from the track with the appropriate head pulley. The cord is directed through guide pulleys and a return pulley at track level. The track fasteners chosen must be able to accommodate for the direction and magnitude of the cord's forces.

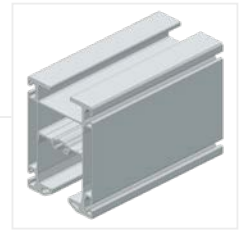

31280 01-
Schiene gerade, schwarz oder natur eloxiert / Rail droit, noir ou alu anodisé / Track, straight, black or silver anodized



31000 07071
Gegenspannrolle 180 / Poulie du bas réglable 180 / Adjustable Floor Pulley 180

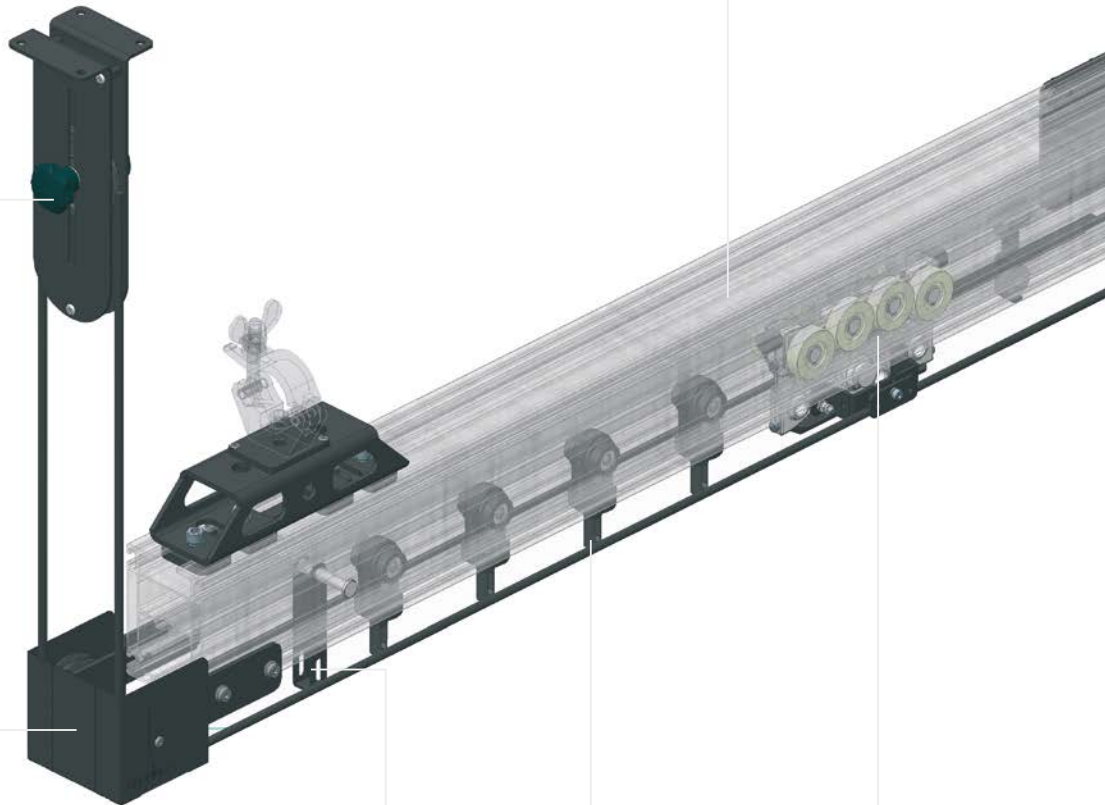

31280 00201
Hochleitrolle / Poulie de tirage – vers le haut / Head Pulley Upwards



31280 00961
Endstopper mit Vorhang-abhängung / Arrêt + point d'accroche pour rideau / Fix End Stop with Curtain Suspension Point



31280 00101
2-Rad-Laufwagen / Chariot simple / 2-Wheel Runner



31280 00120
Schwerlastlaufwagen mit Seilbefestigung, Ausführung B / Conducteur HD - variante B – avec fixation de drisse / Heavy-Duty Runner with Rope Clamp, Model B

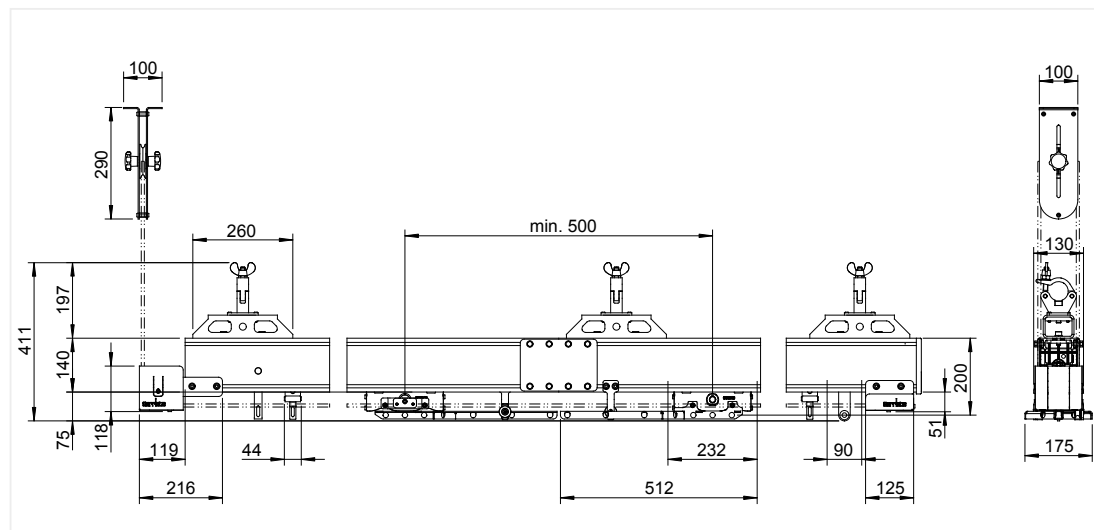
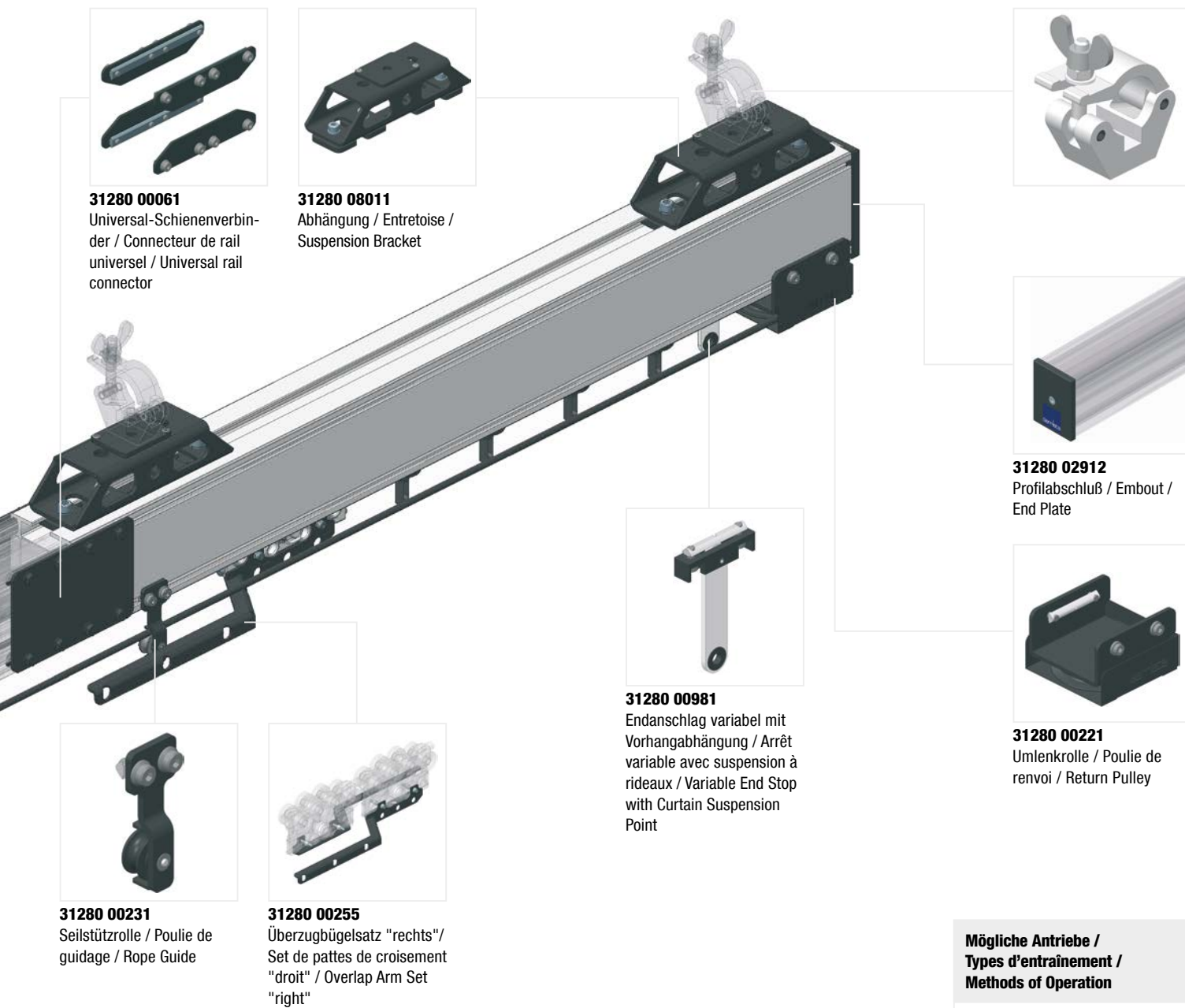

Mögliche Antriebe / Types d'entraînement / Methods of Operation



Die Angaben zu den möglichen Antriebsarten dienen zur besseren Orientierung und Vorauswahl. Je nach Anwendung können im Einzelfall auch andere Antriebsarten zur Umsetzung kommen.
 Les informations relatives aux différents types d'entraînement sont une première orientation. En fonction des configurations concrètes, d'autres types d'entraînement peuvent être proposés.
 The details on the possible methods of operation are to aid in navigating through and selecting the right products. Depending on the application, other motor types may also be used from case to case.



Untenliegende Seilführung – Mit Gerriets TRAC-DRIVE TD 30 (am Beispiel einer CARGO M-Schiene)
Guidage de drisse inférieur – avec moteur TRAC-DRIVE TD30 (à l'exemple d'un profilé CARGO M) /
Bottom Cord Operation – with Gerriets TRAC-DRIVE TD 30 (on the example of a CARGO M Track)

Die untenliegende Seilführung kommt bei geraden, einläufigen Schienensystemen zum Einsatz. Dank der extrem leichtgängigen Fahrwerke und Laufwagen können je nach Geschwindigkeit selbst massivste Lasten mittels TRAC-DRIVE Seilzug kontrolliert gesteuert und bewegt werden. Der auch in anderen Gerriets Schienensystemen langjährig bewehrte TRAC-DRIVE TD 30 wird entweder direkt über einen Montagesatz an der Schwerlastschiene oder mit individueller Verlagerungskonstruktion an einer alternativen Position befestigt. Über den gesamten Schienenverlauf variabel verschiebbare Endschalter und TRAC-DRIVE Optionen wie Geberanbindung und Vorhangentkopplung machen in Verbindung mit der Gerriets G-FRAME Steuerung verschiedenste Fahrbewegungen, Abläufe und reproduzierbare Positionierung möglich.

Le guidage de drisse inférieur est utilisé dans le cadre de patiences monorails droites. Grâce à une résistance au roulement très réduite des chariots et des conducteurs HD, même des charges importantes peuvent être déplacées de manière contrôlée avec une motorisation TRAC-DRIVE, qui a déjà fait ses preuves en combinaison avec d'autres systèmes de rail Gerriets. Le châssis du TRAC-DRIVE TD 30 peut être fixé directement au rail CARGO (moteur embarqué) ; on peut alternativement prévoir une position déportée avec le pouillage nécessaire. L'unité de commande G-FRAME gère - en combinaison avec les fins de course déplaçables le long du rail - les mouvements de base des pièces accrochées. Un débrayage du moteur ou l'intégration d'un codeur est disponible en tant qu'option.

Bottom cord operation is used on straight, single track systems. Thanks to their extremely smooth running, the runner and runners, depending on their speed, can move even the heaviest loads when manoeuvred with the TRAC-DRIVE cord pull. Tried and tested many times in other Gerriets tracks systems as well, TRAC-DRIVE TD 30 is secured either directly with a mounting kit to the heavy-duty track or with an individual offset structure to an alternative site. Over the whole length of the track, variable displacement limit switches and TRAC-DRIVE options like encoder connection and curtain coupling, in conjunction with the Gerriets G-FRAME control system, make possible the most diverse traverses, runs, and reproducible positioning manoeuvres.

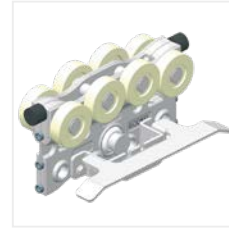

31280 00121
Schwerlastlaufwagen mit Endschaltebügel, Ausführung B / Conducteur HD - variante B – avec ski fin de course / Heavy-Duty Runner with Limit Switch Arm, Model B



31280 00061
Universal-Schienenverbinder / Connecteur de rail universel / Universal rail connector



31280 00981
Endanschlag variabel mit Vorhangabhängung / Arrêt variable avec suspension à rideaux / Variable End Stop with Curtain Suspension Point

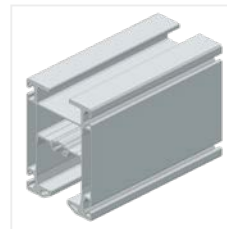

31280 01-
Schiene gerade, schwarz oder natur eloxiert / Rail droit, noir ou alu anodisé / Track, straight, black or silver anodized



31280 02912
Profilabschluß / Embout / End Plate



31280 00221
Umlenkrolle / Poulie de renvoi / Return Pulley

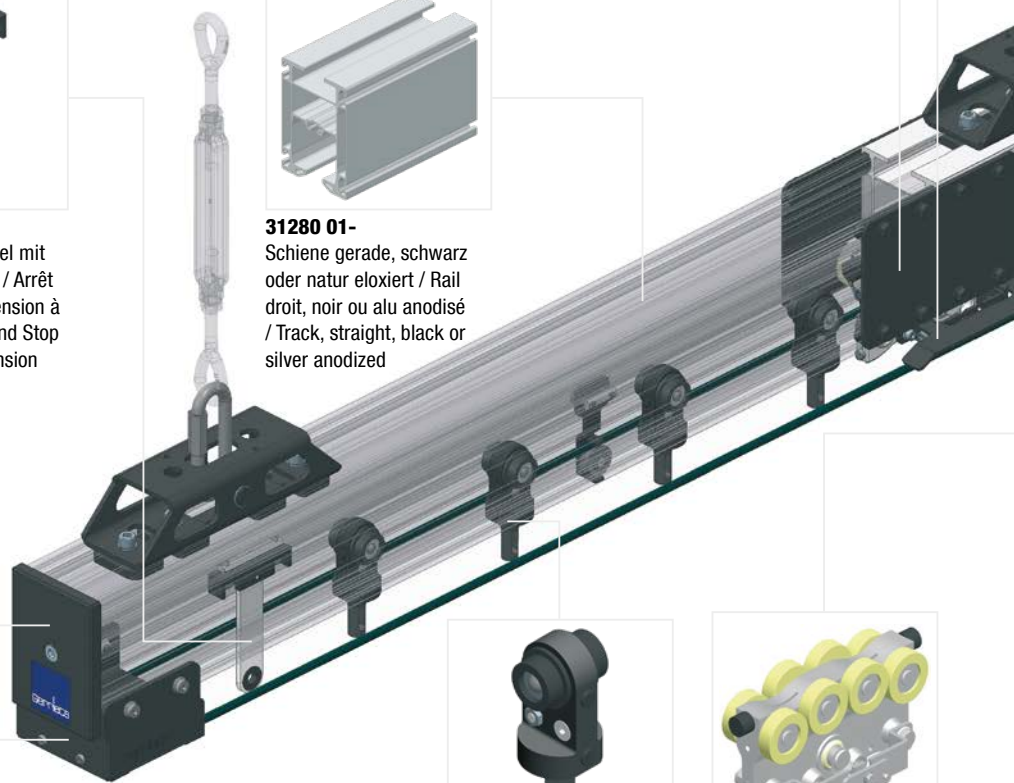

31280 00101
2-Rad-Laufwagen / Chariot simple / 2-Wheel Runner



31280 00120
Schwerlastlaufwagen mit Seilbefestigung, Ausführung B / Conducteur HD, variante B, avec fixation de drisse / Heavy-Duty Runner with Rope Clamp, Model B

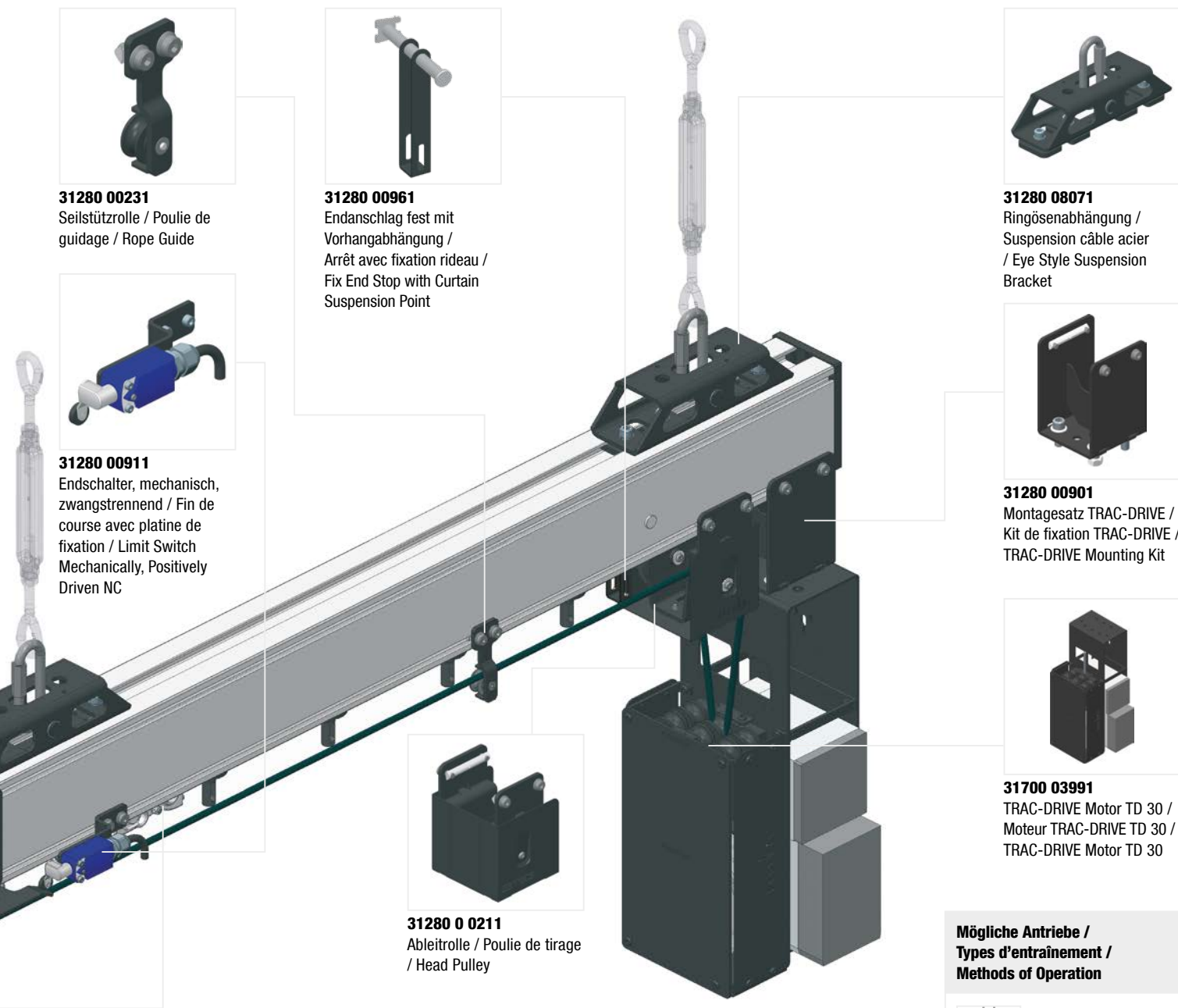

31280 00231
Seilstützrolle / Poulie de guidage / Rope Guide

31280 00961
Endanschlag fest mit Vorhangabhängung / Arrêt avec fixation rideau / Fix End Stop with Curtain Suspension Point

31280 08071
Ringösenabhängung / Suspension câble acier / Eye Style Suspension Bracket

31280 00911
Endschalter, mechanisch, zwangstrennend / Fin de course avec platine de fixation / Limit Switch Mechanically, Positively Driven NC

31280 00901
Montagesatz TRAC-DRIVE / Kit de fixation TRAC-DRIVE / TRAC-DRIVE Mounting Kit

31280 0 0211
Ableitrolle / Poulie de tirage / Head Pulley

31700 03991
TRAC-DRIVE Motor TD 30 / Moteur TRAC-DRIVE TD 30 / TRAC-DRIVE Motor TD 30

Mögliche Antriebe / Types d'entraînement / Methods of Operation



Die Angaben zu den möglichen Antriebsarten dienen zur besseren Orientierung und Vorauswahl. Je nach Anwendung können im Einzelfall auch andere Antriebsarten zur Umsetzung kommen.
Les informations relatives aux différents types d'entraînement sont une première orientation. En fonction des configurations concrètes, d'autres types d'entraînement peuvent être proposés.
The details on the possible methods of operation are to aid in navigating through and selecting the right products. Depending on the application, other motor types may also be used from case to case.

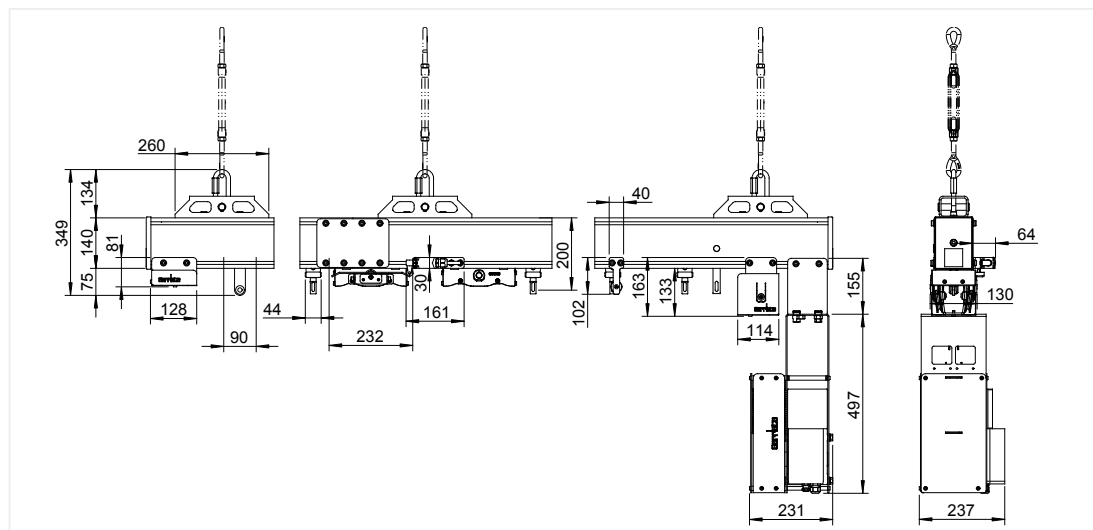



CARGO-DRIVE MS12 / MR30

Der CARGO-DRIVE ist ein reibschlüssiger Fahrtrieb – insbesondere für gerade Schienenanlagen und Fahrten mit Geschwindigkeiten bis zu 0,25 m/s. Die zu bewegenden Dekorationselemente, bühnen- und beleuchtungstechnischen Geräte oder Vorhänge werden ohne Zugseil durch eine an der Schiene mitfahrende Antriebseinheit bewegt. Die Energie- und Datenzuführung erfolgt je nach Anwendungsfall über Schlepp- oder Schleifleitung. Je nach Art, Gewicht und Größe der zu bewegendem Last können auch mehrere Antriebe gekoppelt oder unabhängig voneinander verfahren werden. Mitfahrende Steuerungen, Medienzuspielenheiten oder Datenempfänger können ebenso wie genaue Positionierungen über optische Gebersysteme entsprechend den Anforderungen umgesetzt werden.

CARGO-DRIVE est un moteur embarqué avec roue motrice, conçu surtout pour rails droits et vitesses de déplacement jusqu'à 0,25 m/s. Les éléments de décor, équipements d'éclairage ou rideaux sont mis en mouvement directement (sans drisse de tirage) via l'unité de moteur à friction. L'alimentation du moteur et la gestion des données sont assurées - en fonction de l'application concrète - par câbles en guirlande ou rails conducteurs. En fonction du type, du poids et du volume des charges à déplacer, il est possible d'accoupler ou de piloter individuellement plusieurs CARGO-DRIVE. Des unités de commande, serveurs média ou récepteurs de données peuvent également être embarqués et pilotés via des systèmes de codeurs optiques.

The CARGO-DRIVE is a frictional motor – especially for straight track systems and traverses at speeds of up to 0.25 m/s. Decorative elements, stage and lighting equipment, or curtains are manoeuvred without a pull cord by means of a piggyback motor unit on the track. Power and data are supplied over a drag or contact cable, depending on the application. Also, more than one motor can be coupled or manoeuvred independently of each other depending on the type, weight, and size of the carried load. Depending on the requirements, further possibilities include piggyback control systems, media players, and data receivers as well as optical encoder systems for precision positioning.

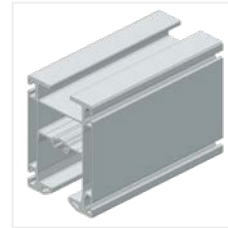

31280 01-
Schiene gerade, schwarz oder natur eloxiert / Rail droit, noir ou alu anodisé / Track, straight, black or silver anodized



43020 00112
Half Coupler / Collier simple, 750 kg



31280 08011
Abhängung / Entretoise / Suspension Bracket



31280 02912
Profilabschluß / Embout / End Plate



31280 00052
Schwerlastlaufwagen, Ausführung B / Conducteur HD, modèle B / Heavy-Duty Runner, Model B





31280 00061
 Universal-Schienenverbinder / Connecteur de rail universel / Universal rail connector

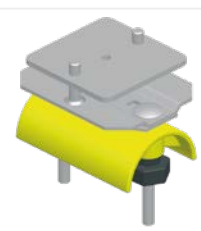

31280 09051
 Endklemme Flachkabel / Bride d'arrêt pour câble plat / Fixed End for Flat Cable



31280 00051
 Kabelwagen / Chariot-câble / Motor Cable Runner

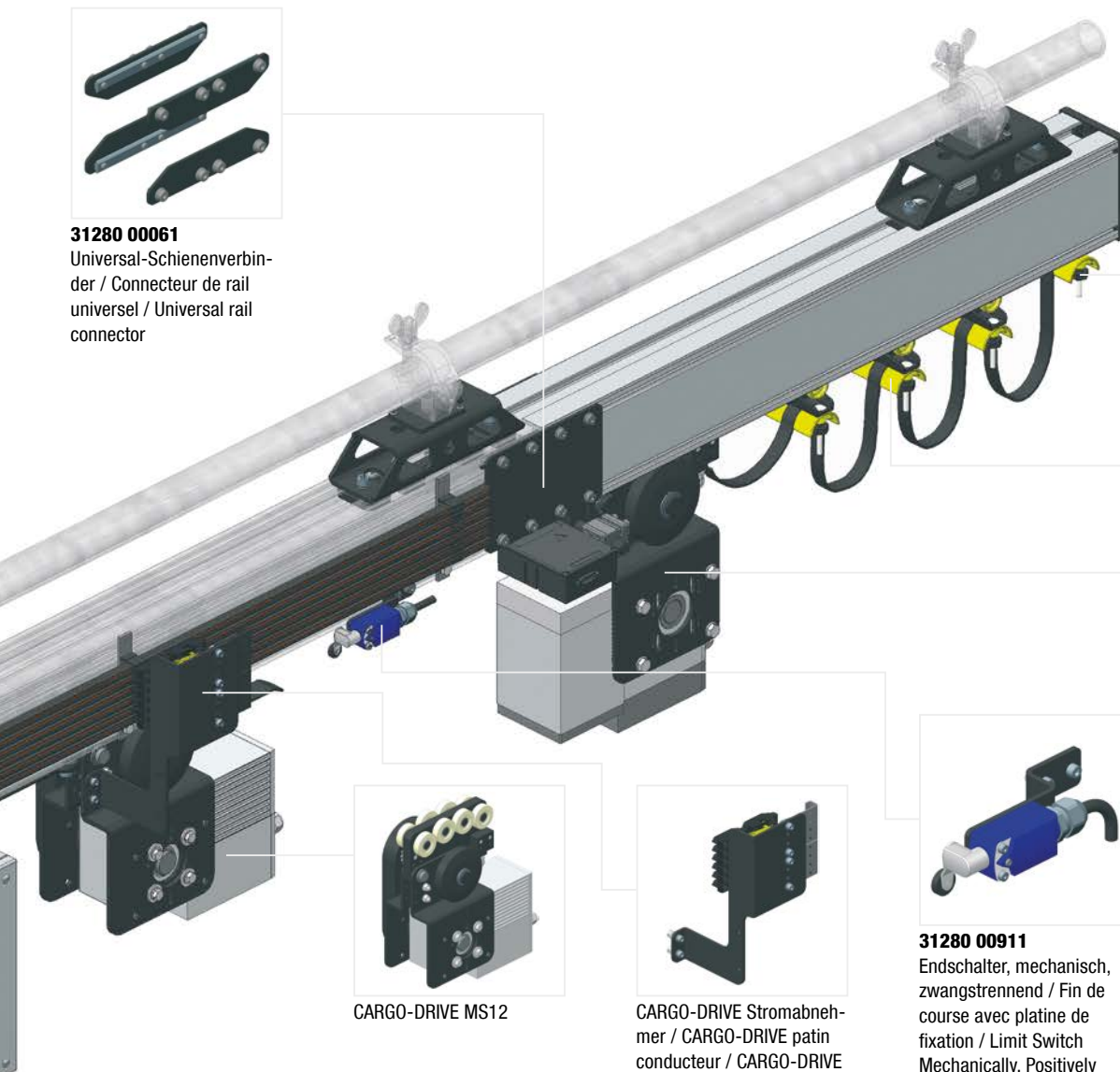

CARGO-DRIVE MS12



CARGO-DRIVE Stromabnehmer / CARGO-DRIVE patin conducteur / CARGO-DRIVE Conductor Rail Contacts



31280 00911
 Endschalter, mechanisch, zwangstrennend / Fin de course avec platine de fixation / Limit Switch Mechanically, Positively Driven NC



CARGO-DRIVE MR30

Mögliche Antriebe / Types d'entraînement / Methods of Operation



Die Angaben zu den möglichen Antriebsarten dienen zur besseren Orientierung und Vorauswahl. Je nach Anwendung können im Einzelfall auch andere Antriebsarten zur Umsetzung kommen.
 Les informations relatives aux différents types d'entraînement sont une première orientation. En fonction des configurations concrètes, d'autres types d'entraînement peuvent être proposés.
 The details on the possible methods of operation are to aid in navigating through and selecting the right products. Depending on the application, other motor types may also be used from case to case.

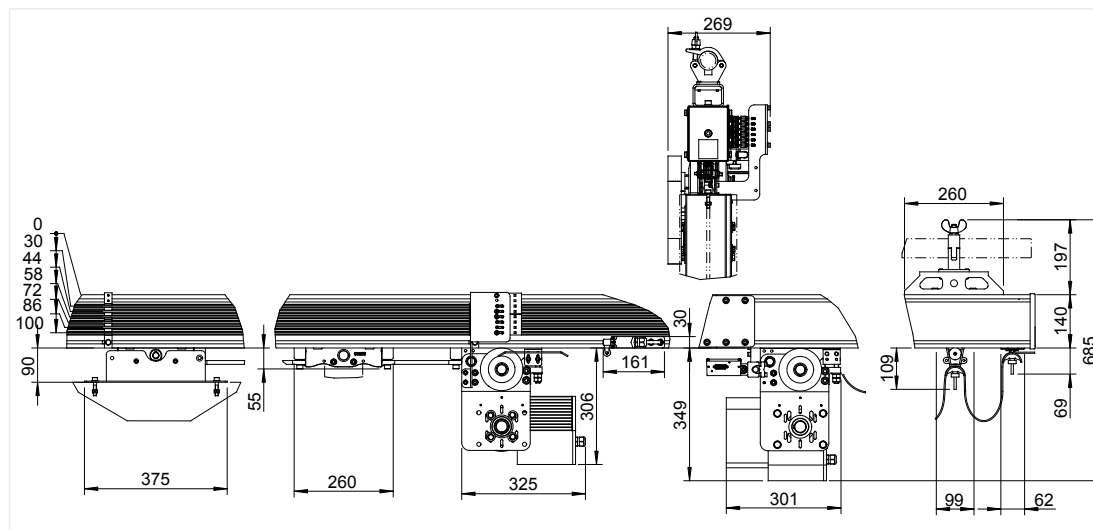



CARGO-DRIVE L

Der CARGO-DRIVE L ist ein reibschlüssiger Drehstrom-Asynchron-Fahrtrieb – insbesondere für gerade Schienenanlagen und dynamische Fahrten mit Geschwindigkeiten bis zu 0,5 m/s. Je nach Fahrcharakteristik und zu bewegender Last lassen sich auch hochdynamische Fahrten mit noch höheren Geschwindigkeiten realisieren. Die zu bewegenden Dekorationselemente, bühnen- und beleuchtungstechnischen Geräte oder Vorhänge werden ohne Zugseil durch eine an der Schiene mitfahrende Antriebseinheit bewegt. Die Energie- und Datenzuführung erfolgt je nach Anwendungsfall über Schlepp- oder Schleifleitung. Je nach Art, Gewicht und Größe der zu bewegenden Last können auch mehrere Antriebe gekoppelt oder unabhängig von einander verfahren werden. Mitfahrende Steuerungen, Medienzuspielenheiten oder Datenempfänger können ebenso wie genaue Positionierungen über optische Gebersysteme entsprechend den Anforderungen umgesetzt werden.

CARGO-DRIVE L est un moteur asynchrone triphasé embarqué avec roue motrice, conçu surtout pour rails droits et vitesses de déplacement jusqu'à 0,50 m/s. En fonction des charges impliquées et de la scénographie demandée, des vitesses plus importantes sont réalisables. Les éléments de décor, équipements d'éclairage ou rideaux sont mis en mouvement directement (sans drisse de tirage) via l'unité de moteur à friction. L'alimentation du moteur et la gestion des données sont assurées - en fonction de l'application concrète - par câbles en guirlande ou rails conducteurs. En fonction du type, du poids et du volume des charges à déplacer, il est possible d'accoupler ou de piloter individuellement plusieurs CARGO-DRIVE L. Des unités de commande, serveurs média ou récepteurs de données peuvent également être embarqués et pilotés via des systèmes de codeurs optiques.

The CARGO-DRIVE L is a frictional three-phase asynchronous motor – especially for straight track systems and dynamic traverses at speeds of up to 0.5 m/s. Depending on the traverse characteristics and carried loads, highly dynamic traverses are also possible at even greater speeds. Decorative elements, stage and lighting equipment, or curtains are manoeuvred without a pull cord by means of a piggyback motor unit on the track. Power and data are supplied over a drag or contact cable, depending on the application. Also more than one motor can be coupled or manoeuvred independently of each other depending on the type, weight, and size of the carried load. Depending on the requirements, further possibilities include piggyback control systems, media players, and data receivers as well as optical encoder systems for precision positioning.

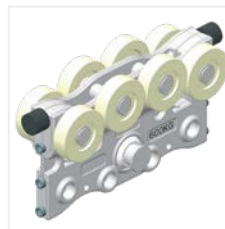

31280 00021
Schwerlastlaufwagen, Ausführung B / Conducteur HD, modèle B / Heavy-Duty Runner, Model B

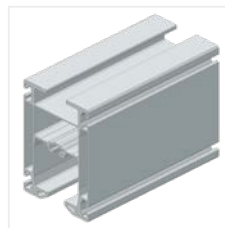

31280 01-
Schiene gerade, schwarz oder natur eloxiert / Rail droit, noir ou au anodisé / Track, straight, black or silver anodized



31280 02912
Profilabschluß / Embout / End Plate

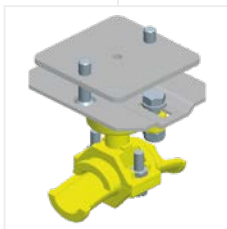

31280 090-
Endklemme Standardkabel / Bride d'arrêt pour câble rond / Fixed End for Round Cable



31280 000-
Kabelwagen Standardkabel / Chariot porte-câble pour câble rond / Cable Runner for Round Cable





31280 00061
 Universal-Schienenverbinder / Connecteur de rail universel / Universal rail connector



CARGO-DRIVE L



31280 08011
 Abhängung / Entretoise / Suspension Bracket



43020 00112
 Half Coupler, 750 kg / Collier simple, 750 kg / Half Coupler, 750 kg

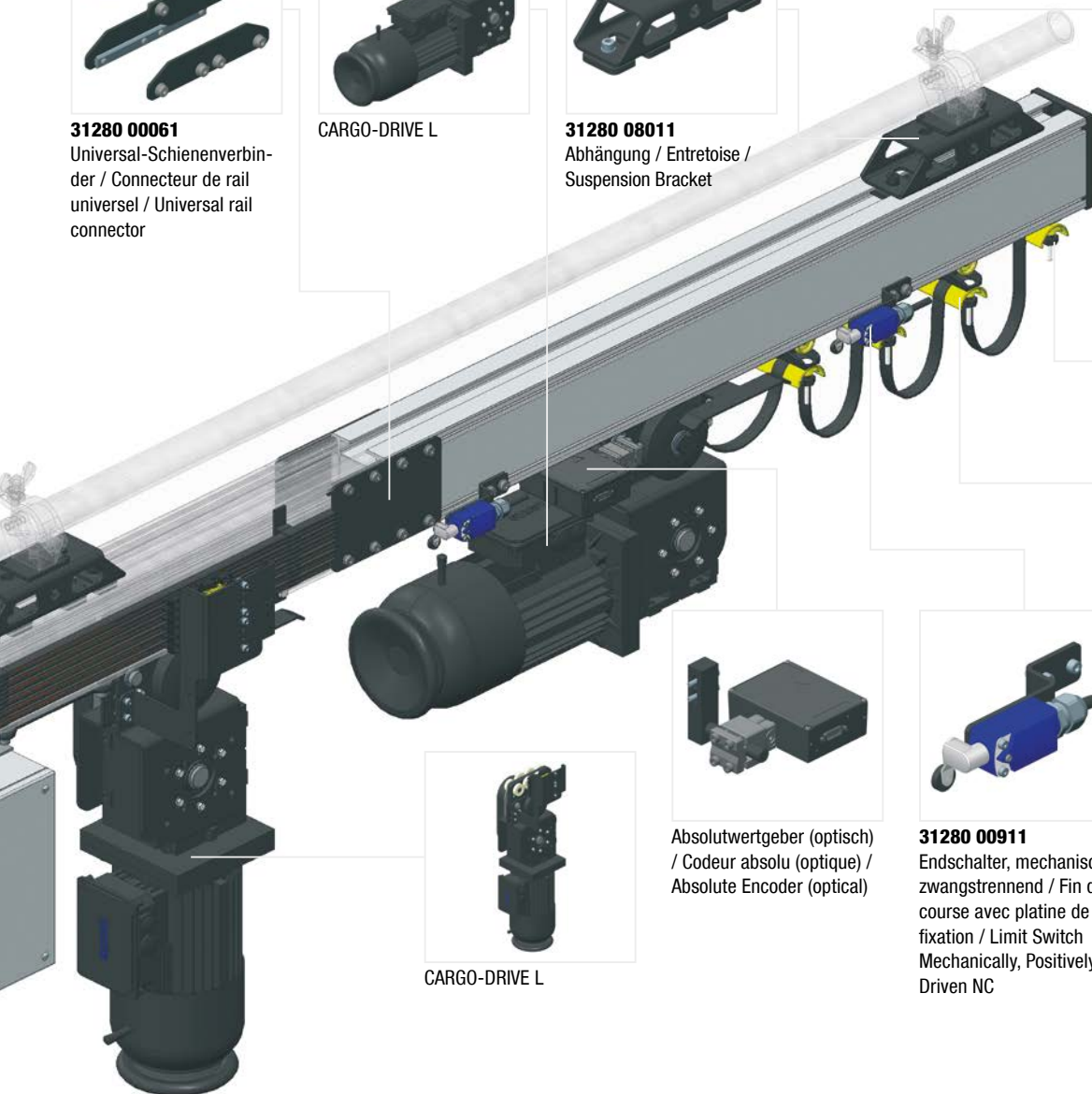

31280 09051
 Endklemme Flachkabel / Bride d'arrêt pour câble plat / Fixed End for Flat Cable



Absolutwertgeber (optisch) / Codeur absolu (optique) / Absolute Encoder (optical)



31280 00911
 Endschalter, mechanisch, zwangstrennend / Fin de course avec platine de fixation / Limit Switch Mechanically, Positively Driven NC



31280 00051
 Kabelwagen / Chariot portable / Motor Cable Carrier



CARGO-DRIVE L

Mögliche Antriebe / Types d'entraînement / Methods of Operation



Die Angaben zu den möglichen Antriebsarten dienen zur besseren Orientierung und Vorauswahl. Je nach Anwendung können im Einzelfall auch andere Antriebsarten zur Umsetzung kommen.

Les informations relatives aux différents types d'entraînement sont une première orientation. En fonction des configurations concrètes, d'autres types d'entraînement peuvent être proposés.

The details on the possible methods of operation are to aid in navigating through and selecting the right products. Depending on the application, other motor types may also be used from case to case.

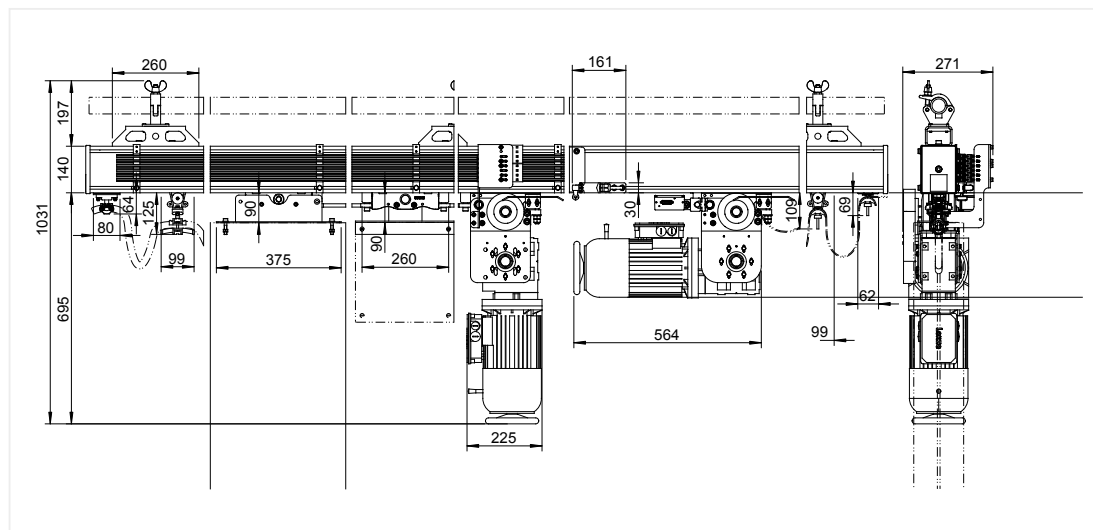



CARGO Studio-/Brückenkran - Lösungen für multifunktionale Spielstätten, Studios, Werkstatt- und Montagehallen / CARGO Pont roulant - des solutions pour scènes multifonctionnelles, studios, ateliers et halls de montage / CARGO Studio/Bridge Crane - Solutions for Multifunctional Play Houses, Studios, Workshops, and Assembly Halls

Komponenten aus der CARGO Brückenkrananwendung ermöglichen leises, leichtgängiges und flexibles Verfahren schwerer Lasten in den verschiedensten Anwendungen der Veranstaltungstechnik. Ob 2-, 3- oder 4-Punkt-Traversen als variables Lastaufnahmemittel, Krantraversen, Einfach- und Doppelkranbrücken oder Katzfahrwerke bewegt werden sollen – zahlreiche Komponenten zur Aufnahme von bühnen- und beleuchtungstechnischen Geräten über Szenenflächen und Funktionsbereichen stehen zur Verfügung. Hierzu zählen unter anderem Traversenlaufwagen, Pendelabhängung, Brückenaufbockung sowie spezielle Adapter zur Anbindung von Energieketten-systemen. Je nach Anforderung und Bedarf können die CARGO Brückenkransysteme manuell, mittels Seilzug oder dem CARGO-DRIVE bewegt werden.

Les composants CARGO de la gamme "pont roulant" permettent le déplacement aisé et flexible de charges HD dans des configurations diverses et variées. De multiples moyens de reprise de charge - échelles, poutres tri ou carrées, simple ou double pont roulant - sont à disposition pour suspendre et déplacer des équipements techniques divers au-dessus d'espaces scéniques ou fonctionnels. Font partie de la gamme des composants par exemple : chariots pour traverses, fixations IPN articulées, pièces de liaison pour pont roulant, ou encore des adaptateurs pour systèmes de chaînes énergétiques. En fonction des applications envisagées, les systèmes CARGO Pont roulant peuvent être entraînés manuellement, par drisse, ou via CARGO DRIVE.

Components from the CARGO bridge crane range facilitate the quiet, smooth, and flexible traversing of heavy loads for a wide range of event types. Whether 2-, 3-, or 4-point traverses as flexible load handling attachments are to manoeuvre crane traverses, single and double crane bridges, or travelling gear – a great many components are available for receiving stage and lighting equipment over scene and functional areas. These include e.g. truss runners, pendular suspensions, bridge elevation modules, and special adapters for receiving energy chain systems. Depending on the requirements and needs, the CARGO bridge crane systems can be moved manually by means of the cord pull or with the CARGO-DRIVE.



31280 00571 / 00572
3-/4-Punkt-Traversenlaufwagen-Set mit Schraubbremse und Energiekettenaufnahme / Chariot pour Traverse 3-/4 points avec frein à visser et support pour chaîne porte-câbles / 3-/4-Point Traverse Runner with Screw Brake and Energy Chain Adaptor



31280 00551 / 00552
2-Punkt-Traversenlaufwagen mit Schraubbremse und Energiekettenaufnahme / Chariot pour échelle avec frein à visser et support pour chaîne porte-câbles / 2-Point Truss Runner with Screw Brake and Energy Chain Adaptor



31280 02912
Profilabschluß / Embout / End Plate



31280 00561 / 00562
3-/4-Punkt-Traversenlaufwagen-Set mit Schraubbremse / Chariot pour Traverse 3-/4 points avec frein à visser / 3-/4-Point Truss Runner with Screw Brake



31280 08181
Kranträgerabhängung / Fixation pont roulant / Bridge Bracket

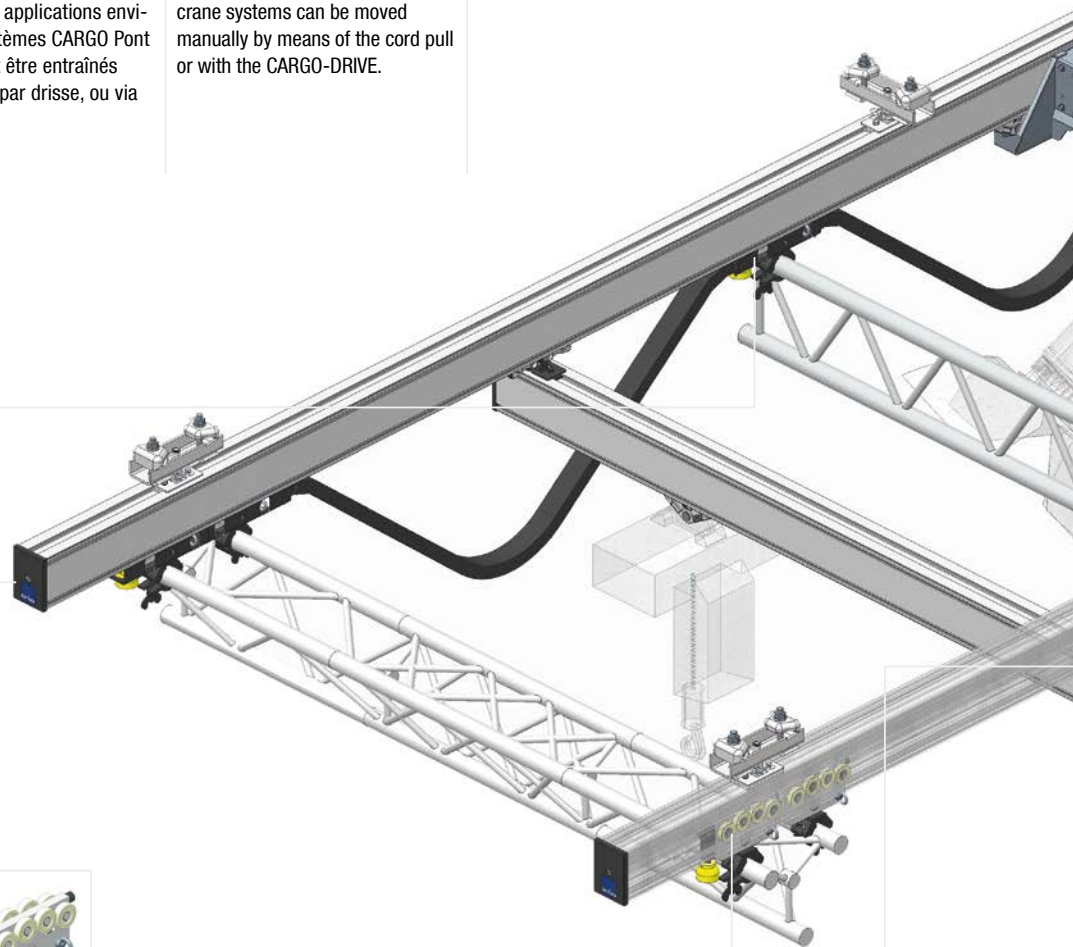



31280 08011
Pendelabhangung
Standard / Fixation IPN
articulee / I-Beam
Bracket, Swivel Adjustment



31280 09201
Verbindungswinkel fur
Doppelkranbrucke / Equerre
de liaison pour double pont
roulant / Angle Brackets for
Double Crane Bridge



31280 08201
Aufbockung Doppelkranbrucke / Pieces de liaison
pour double pont roulant /
Elevation Module Double
Crane Bridge

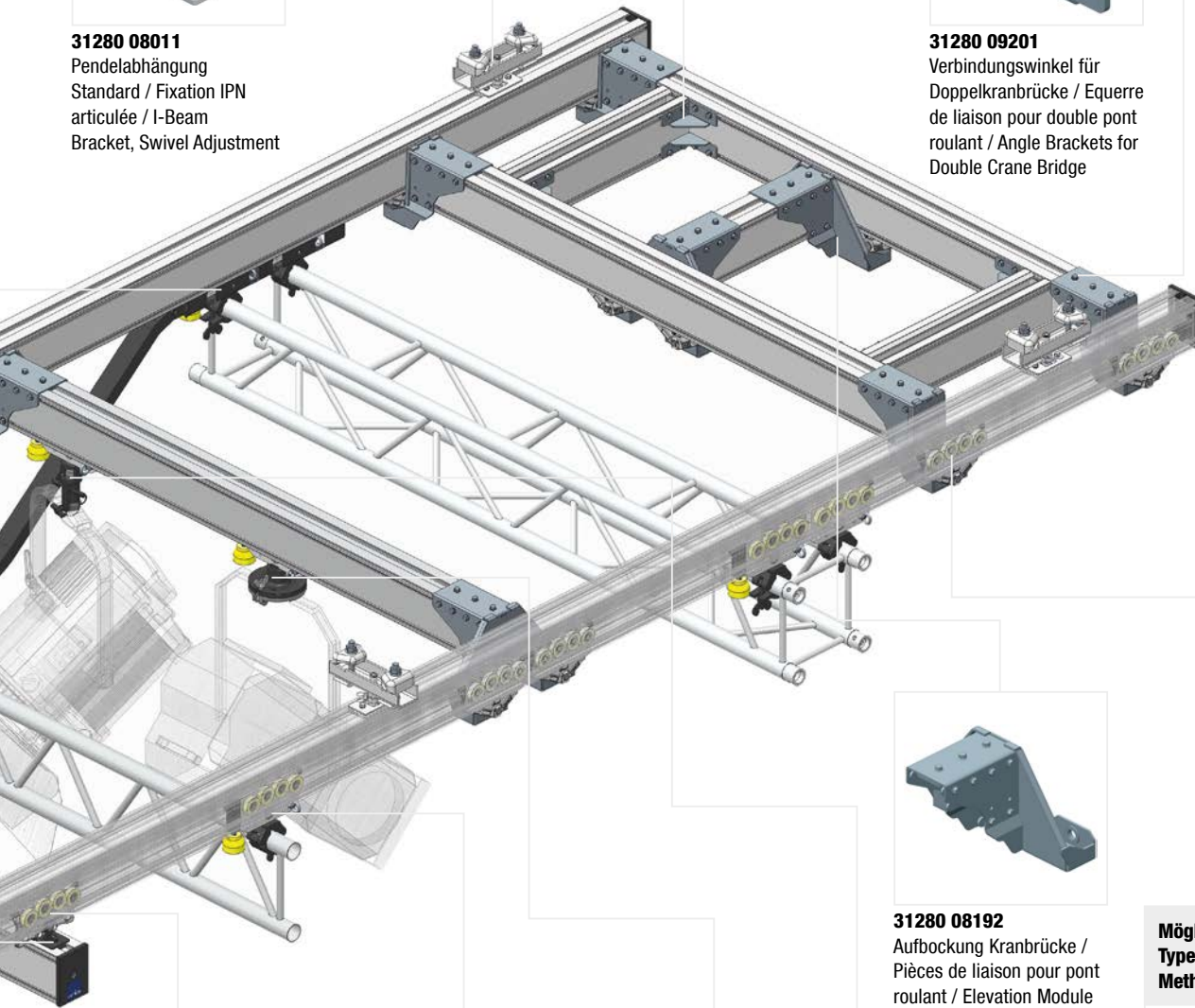

31280 00022
Schwerlastlaufwagen,
Ausfuhung A / Conducteur
HD, modele A / Heavy-Duty
Runner, Model A



31280 08192
Aufbockung Kranbrucke /
Pieces de liaison pour pont
roulant / Elevation Module
Crane Bridge



31280 00052
Schwerlastlaufwagen,
Ausfuhung B / Conducteur
HD, modele B / Heavy-Duty
Runner, Model B



31280 00541 / 00542
2-Punkt-Traversenlaufwagen
mit Schraubbremse / Chariot
pour echelle avec frein a
visser / 2-Point Truss
Runner with Screw Brake



31280 00322
Scheinwerferlaufwagen
Stativplattenaufnahme –
Federbremse / Conducteur
avec support pour platine
trepied et frein a ressort /
Studio Runner DIN Receiver
– Spring Brake



31280 00312
Scheinwerferlaufwagen
TV-Zapfenaufnahme –
Federbremse / Conducteur
avec support pour projec-
teur et frein a ressort /
Studio Runner 3-Point
Spigot Receiver – SWL
Screw Brake

**Mogliche Antriebe /
Types d'entranement /
Methods of Operation**



Die Angaben zu den moglichen Antriebsarten dienen zur besseren Orientierung und Vorauswahl. Je nach Anwendung konnen im Einzelfall auch andere Antriebsarten zur Umsetzung kommen.

Les informations relatives aux differents types d'entranement sont une premiere orientation. En fonction des configurations concretes, d'autres types d'entranement peuvent etre proposes.

The details on the possible methods of operation are to aid in navigating through and selecting the right products. Depending on the application, other motor types may also be used from case to case.



**CARGO Laststangen – Tragfähig, steif und multifunktional /
CARGO Porteuses – Solide, rigide, polyvalent /
CARGO Battens – Load bearing, rigid, and multifunctional**

Der Einsatz von CARGO Profilen als Laststange bietet neben der flexiblen Verteilung, auch höherer Lasten, ein breites Spektrum an Anwendungsmöglichkeiten: Ob "einfacher" Prospektzug, Lastaufnahmemittel für Dekorationen, integrierte Vorhangzüge und Flugwerke, als Beleuchtungszug oder Oberlichtgestell mit CARGO Powered Raceway – die Anwendung von CARGO als Laststange gestattet eine flexible Nutzung des Schnürbodens, die den Bedürfnissen des Spielbetriebes oder einzelner Inszenierungen angepasst und erweitert werden kann.

Details zur Auswahl von Profilgröße und kompatiblen Steckvorrichtungen siehe Seite 13.

L'utilisation des profilés CARGO en tant que porteuse permet de répartir d'une manière flexible même des charges importantes. Les applications sont multiples : "Simple" porteuse, support pour éléments de décor, patience pour rideaux ou dispositif de vol, ou encore support pour équipement d'éclairage avec aménagement électrique ("Powered Raceway"). Le choix de CARGO en tant que porteuse donne au cintre une polyvalence à la hauteur d'une mise en scène techniquement exigeante.

Voir pages 13 pour tableaux de synthèse des différents profilés (charges, connecteurs).

In addition to flexible distribution, CARGO profiles used as battens also offer high load ratings and a wide range of possible applications: Whether used as a "simple" drapery track with load handling attachments for decorations, an integrated curtain track for flying equipment, a lighting track, or for operating skylights, CARGO Powered Raceway – employing CARGO as a batten facilitates flexible uses of the loft that can be adjusted to or expanded for the play's needs or individual scenes.

For details on the choice of profile size and compatible sockets, see page 13.

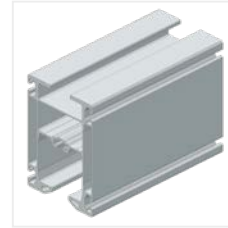

31280 01-
Schiene gerade, schwarz oder natur eloxiert / Rail droit, noir ou alu anodisé / Track, straight, black or silver anodized

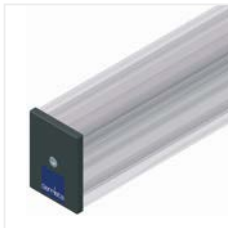

31280 02912
Profilabschluss / Embout / End Plate



31280 08231
Drahtseilabhangung / Suspension par cable metallique avec renvoi / Suspension Bracket for Wire Rope



31280 00213
Ableitrolle / Poulie de tirage / Head Pulley Downwards



31000 07071
Gegenspannrolle 180 / Poulie du bas reglable 180 / Adjustable Floor Pulley 180

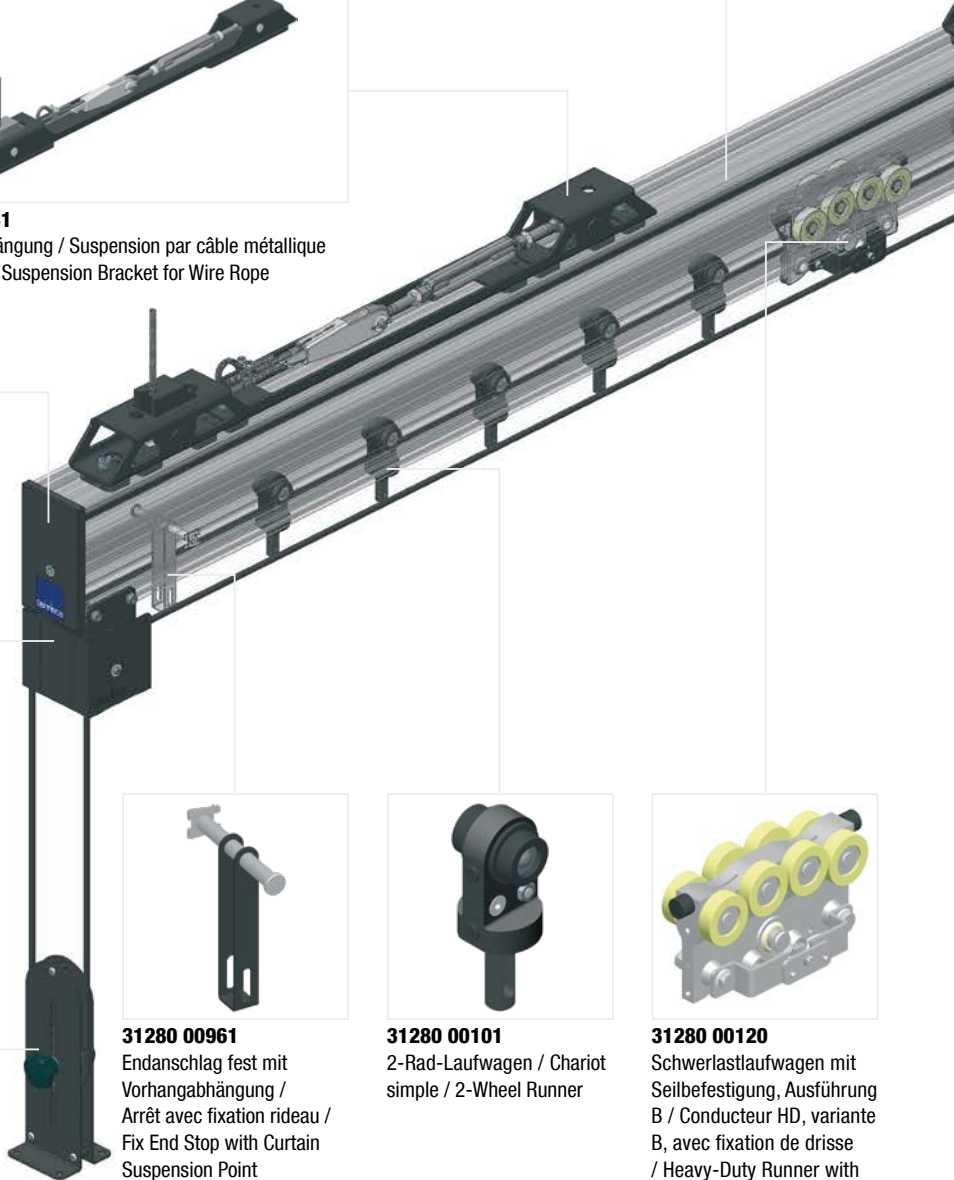

31280 00961
Endanschlag fest mit Vorhangabhangung / Arret avec fixation rideau / Fix End Stop with Curtain Suspension Point



31280 00101
2-Rad-Laufwagen / Chariot simple / 2-Wheel Runner



31280 00120
Schwerlastlaufwagen mit Seilbefestigung, Ausfuhnung B / Conducteur HD, variante B, avec fixation de drisse / Heavy-Duty Runner with Rope Clamp, Model B



31280 08071
Ringösenabhangung /
Suspension câble acier
/ Eye Style Suspension
Bracket

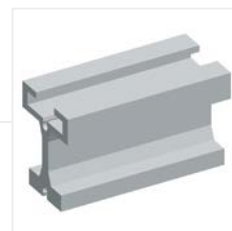

31250 0101-
JOKER 95: Schiene gerade,
schwarz oder natur eloxiert
/ Rail droit, noir ou alu
anodisé / Track, straight,
black or silver anodized

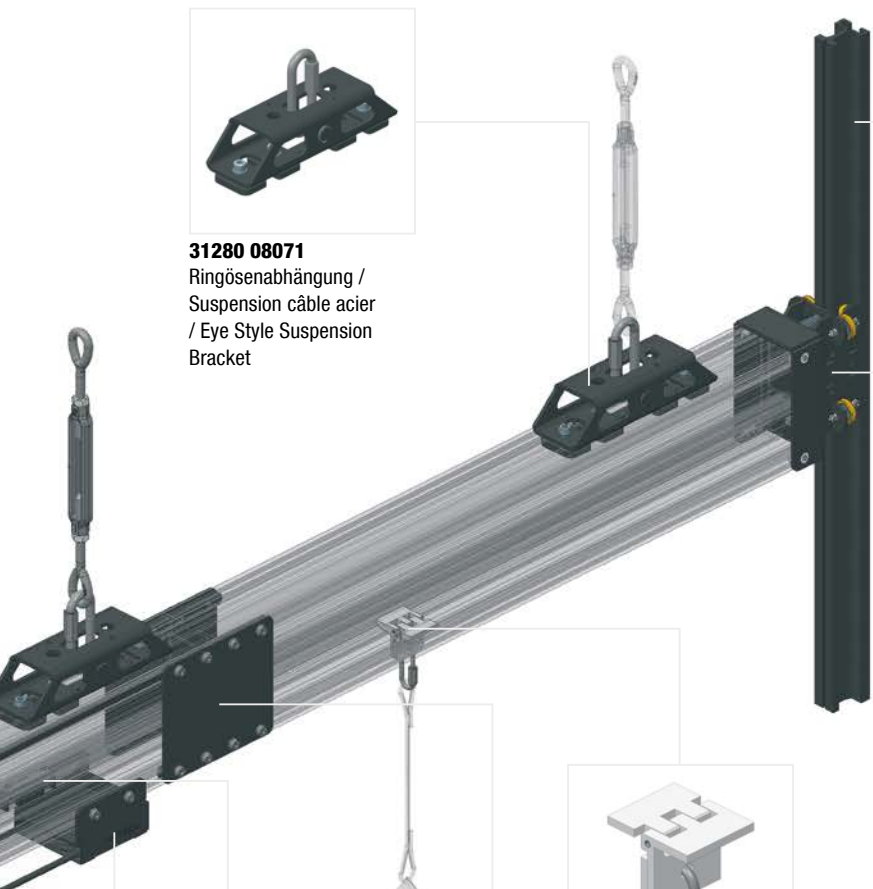

31250 00081
JOKER 95: Schwerlast-
laufwagen mit Sonderan-
bindung CARGO L /
Conducteur HD avec
adaptateur CARGO L /
HD Runner with Special
Connection CARGO L



31280 00512
Lastpunkt klappbar / Point
de charge pliable / Instant
Snap-in Load Point



31280 00221
Umlenkrolle / Poulie de
renvoi / Return Pulley



31280 00942
Endanschlag variabel /
Arrêt réglable / Adjustable
End Stop



31280 00061
Universal-Schienenverbin-
der / Connecteur de rail
universel / Universal rail
connector



CARGO als Scheinwerferschiene mit Powered Raceway und Scheinwerferlaufwagen (am Beispiel einer CARGO L-Schiene) / CARGO Patience pour projecteurs avec Powered Raceway et conducteurs adaptés (à l'exemple d'un profilé CARGO L) / CARGO Powered Raceway – The integrated energy and data distribution (on the example of a CARGO L track)

CARGO Scheinwerferschienen lassen sich an fast alle Beleuchtungspositionen in klassischen Bühnen, multifunktionalen Spielstätten und Studios anpassen. Die Integration in Technische Decken, an Arbeitsgalerien, Beleuchterbrücken und Oberlichtern ermöglicht anstelle von mühsamem Umsetzen einfaches Verfahren von Scheinwerfern und Geräten entlang der Schiene. Die CARGO Scheinwerferlaufwagen verfügen über alle gängigen Aufnahmen wie DIN-Platte, TV-Zapfen und können bei fester Anbindung der Schiene auch mit Schwenkarmen ausgestattet werden. Unterschiedliche Anbaubremsen verhindern unbeabsichtigtes Verfahren oder Verstellen der Apparate und lassen sich auch bequem manuell oder mittels Bedienstange betätigen. Durch die integrierten Steckversätze der CARGO Powered Raceway kann der verfügbare Bauraum optimal für die Positionierung der Scheinwerfer genutzt werden. Zusätzliche Versatzkästen können weitgehend entfallen.

Details zur Auswahl von Profilgröße und kompatiblen Steckvorrichtungen siehe Seite 13.

Les patiences pour projecteurs de la famille CARGO s'adaptent facilement aux situations d'éclairage d'un espace scénique ou d'un studio TV. L'intégration des patiences dans des plafonds techniques, passerelles, ou ponts de lumière permet de déplacer facilement les équipements le long du rail au lieu de les repositionner péniblement. La gamme des conducteurs CARGO présente tous les supports-adaptateurs standardisés pour projecteurs, y compris des modèles avec bras pivotant. Différents types de frein évitent un déplacement ou dérèglement involontaire des équipements. Les freins sont actionnés manuellement ou par tige de commande. L'aménagement des patiences en "Powered Raceway" permet d'utiliser d'une manière optimale la place disponible dans la partie supérieure des profilés pour l'intégration d'une connectique adaptée et sur mesure. Le besoin en boîtiers de connexion externes supplémentaires peut ainsi être réduit au maximum.

Voir page 13 pour tableaux de synthèse des différents profilés (charges, connecteurs).

CARGO studio tracks can be adapted to virtually all lighting positions in classical theatre, multifunctional play houses, and studios. Integrated in technical ceilings, fly galleries, lighting bridges, and skylights, they offer a simple, effortless way of manoeuvring spots and equipment along the track. The CARGO studio runners feature all of the standard receivers like DIN and 3-point spigot units and can also be fitted with swivel arms when secured firmly to the track. A range of attached brakes prevent unintentional movements and equipment misalignment, and can also be operated easily by hand or with a control bar. Thanks to its integrated connector kit, the CARGO powered raceway can utilise the available installation space for the optimal manoeuvrability of spots. Additional connector kits then become superfluous in many cases.

For details on the choice of profile site and compatible sockets, see page 13.



31280 08261
Verschlussprofil, obere Nut / Profilé de fermeture pour rainure supérieure / Top Channel Cover



31280 0034-
Scheinwerferlaufwagen RESBIG one® – Schraub- oder Federbremse / Conducteur avec support pour projecteur RESBIG one® et frein rotatif ou frein à ressort / Studio Runner RESBIG one® Spigot Receiver – Screw Brake or Spring Brake



31280 004-
Anbau-, Schraub-, Feder- oder Rastbremse für CARGO Schwerlastlaufwagen Ausführung A/B / Unités de freinage à vis ou à ressort pour conducteurs HD CARGO, modèle A/B / Screw Brake Extension, Spring Brake Extension or Rest Brake Extension for CARGO Runner Type A and B



31280 08011
Abhängung für Half Coupler / Entretoise de suspension pour colliers / Suspension Bracket for Half Coupler



43020 00112
Half Coupler, 750 kg / Collier simple, 750 kg / Half Coupler, 750 kg



31280 00052
Schwerlastlaufwagen, Ausführung B / Conducteur HD, modèle B / Heavy-Duty Runner, Model B

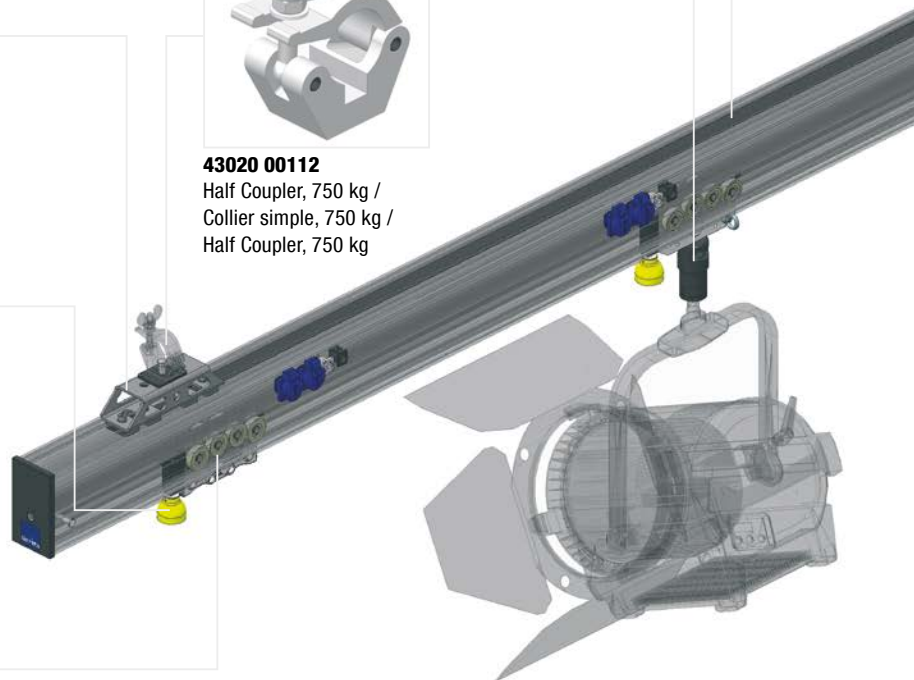



31280 03912
 Profilabschluß / Embout /
 End Plate



31280 03891
 Schiene gebogen, schwarz
 oder natur eloxiert / Rail
 cintré, noir ou alu anodisé /
 Track, curved, black or
 silver anodized

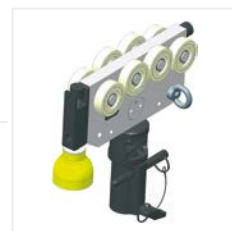

31280 0031-
 Scheinwerferlaufwagen
 TV-Zapfenaufnahme –
 Schraub- oder Federbremse
 / Conducteur avec support
 pour projecteur et frein
 rotatif ou frein à ressort /
 Studio Runner 3-Point
 Spigot Receiver – SWL
 Screw Brake or Spring
 Brake



31280 0033-
 Universal-Schwenkarm-
 Scheinwerferlaufwagen-
 laufwagen – Schraub- oder
 Federbremse / Conducteur
 pour projecteur avec bras
 pivotant et frein rotatif ou
 frein à ressort / Studio
 Runner Universal Swivel
 Arm – Screw Brake or
 Spring Brake



31280 09540
 CARGO Powered Raceway



31280 0032-
 Scheinwerferlaufwagen
 Stativplattenaufnahme
 – Schraub- oder Feder-
 bremsen / Conducteur avec
 support pour platine trépied
 et frein rotatif ou frein à
 ressort / Studio Runner DIN
 Receiver – Screw Brake or
 Spring Brake



31280 08271
 Verschlussprofil, seitliche
 Nut / Profilé de fermeture
 pour rainure latérale /
 Lateral Channel
 Cover

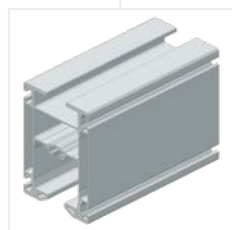

31280 01-
 Schiene gerade, schwarz
 oder natur eloxiert / Rail
 droit, noir ou alu anodisé
 / Track, straight, black or
 silver anodized



31280 00061
 Universal-Schienenverbin-
 der / Connecteur de rail
 universel / Universal rail
 connector



CARGO Scheinwerferschiene in Anwendung an einer Arbeitsgalerie, integriert auf Portalbrücke sowie als Seitenlichtgestell / CARGO Patience pour projecteurs en application sur passerelle, pont portique et en tant que structure latérale d'éclairage / CARGO lighting track along loading galleries, on a portal bridge (proscenium bridge) as well as CARGO Side Lighting Ladder – The flexible system for modular lighting frames

Die CARGO Side Lighting Ladder ist ein flexibles System für modulare Seitenlichtgestelle zur Aufnahme von Bühnenscheinwerfern, die je nach Bedarf seitlich der Bühne in einer CARGO-Schiene entlang oder unter Arbeitsgalerien verfahren werden können.

Eine CARGO Side Lighting Ladder besteht aus zwei speziellen Schwerlastlaufwagen zur Aufnahme von modular erweiterbaren Aluminium-Traversenrahmen (U-Frames). Erweiterung je nach Bedarf und gewünschter Höhe.

Ein Schwerlastlaufwagen wird zum Festsetzen des Seitenlichtgestelles je nach Anforderung mit Feder-, Schraub- oder Rastbremse ausgestattet.

Die Leiterkonstruktion aus Aluminium-Traversenrahmen kann bei Bedarf auch später noch modular erweitert oder reduziert werden. Die Verbindung erfolgt mit Standard-Doppelkonus. Jeder Traversenrahmen ist diagonal ausgesteift und hat seitliche Anschlagpunkte.

Zur Bereitstellung von Leistung und Daten eignet sich die Kombination mit der CARGO Powered Raceway oder dem CARGO Zubehör zur Kabelführung.

Details zur Auswahl von Profilgröße und kompatiblen Steckvorrichtungen siehe Seite 13.

CARGO Side Lighting Ladder est un système flexible permettant le déplacement d'un châssis modulaire équipé de projecteurs le long d'une patience CARGO fixée au niveau d'une passerelle technique.

CARGO Side Lighting Ladder est composé de deux chariots conducteurs HD fixés à une traverse équipée pour recevoir un ou plusieurs modules de châssis (U-frames) en fonction de la hauteur souhaitée et du nombre de projecteurs prévus.

Un des deux conducteurs est doté d'un frein rotatif, à ressort ou à cliquet permettant le positionnement précis de l'ensemble.

La conception modulaire du système permet de rajouter ou d'enlever facilement des éléments. Le raccordement des différents éléments est réalisé par des connecteurs coniques. Les châssis sont renforcés dans les angles et équipés de points de fixation latéraux.

Pour la mise à disposition de puissance électrique ou de données, prévoir une combinaison avec CARGO Powered Raceway ou l'utilisation d'accessoires CARGO pour la gestion des câbles.

Voir page 13 pour tableaux de synthèse des différents profilés (charges, connecteurs).

The CARGO Side Lighting Ladder is a flexible system for modular lighting ladders to carry stage fixtures and to be moved according to needs laterally to the stage in a CARGO track, which may run under or along a loading gallery.

One CARGO Side Lighting Ladder consists of two special heavy-duty runners and a connector bar to receive aluminium-truss-frames (U-frames) which may be stacked in height modularly.

One heavy-duty runner will be provided with a spring/screw or pull lock brake.

The ladder frame assembled of aluminium-truss-frames may be extended or reduced modularly in height as required.

The joint of the truss is realised with standard truss-connectors.

Each truss-frame is enforced with diagonal bracing and provides additional lateral attachment.

To provide power and data it is suitable to use the combination with CARGO Powered Raceway or the CARGO accessory for cable guide.

For details on the choice of profile site and compatible sockets, see page 13.



31280 0033- Universal-Schwenkarm-Scheinwerferlaufwagen – Schraub- oder Federbremse / Conducteur pour projecteur avec bras pivotant et frein rotatif ou frein à ressort / Studio Runner Universal Swivel Arm – Screw Brake or Spring Brake



31280 03912 Profilabschluß / Embout / End Plate



31280 00932 Endanschlag fest / Arrêt fixe / End Stop Bolt

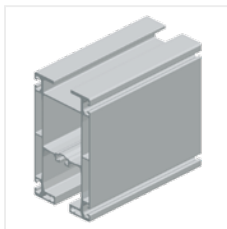

31280 019- Schiene gerade, schwarz oder natur eloxiert / Rail droit, noir ou alu anodisé / Track, straight, black or silver anodized

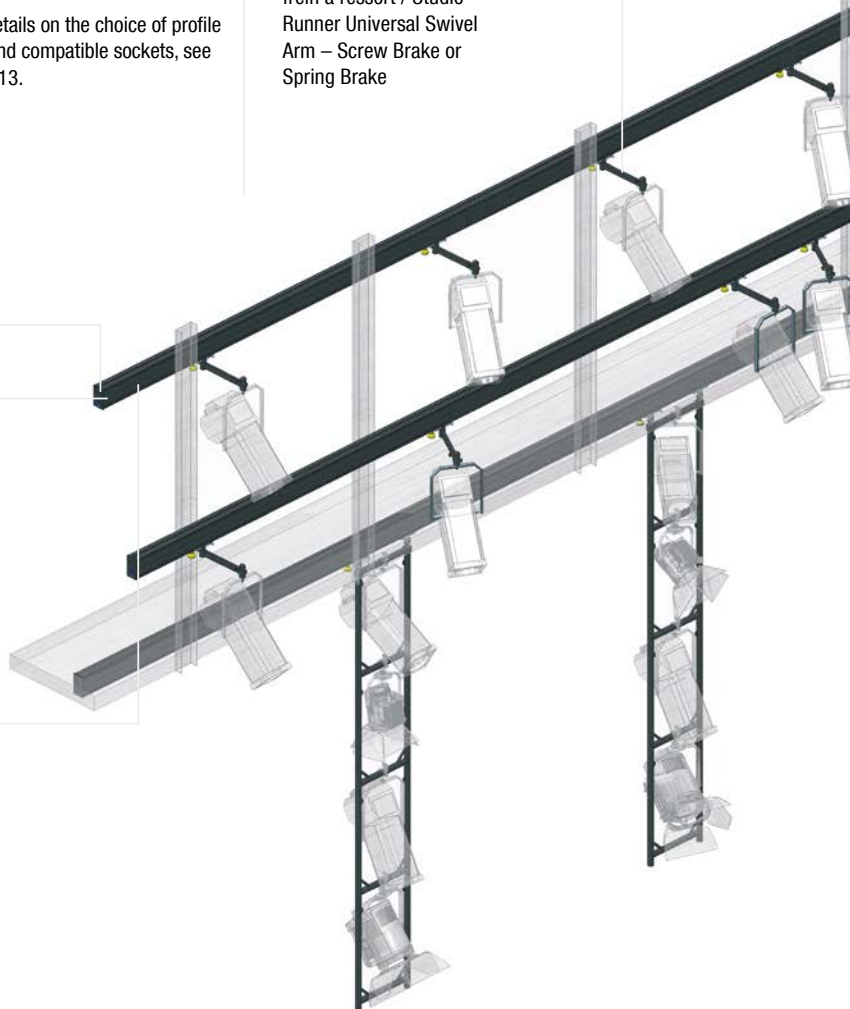



31280 00942
Endanschlag variabel /
Arrêt réglable / Adjustable
End Stop



31280 00932
Endanschlag fest / Arrêt
fixe / End Stop Bolt

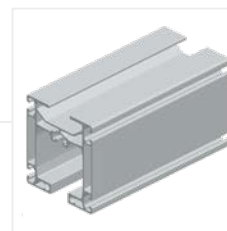

31280 010-
Schiene gerade, schwarz
oder natur eloxiert / Rail
droit, noir ou alu anodisé
/ Track, straight, black or
silver anodized



31280 01912
Profilabschluss / Embout /
End Plate

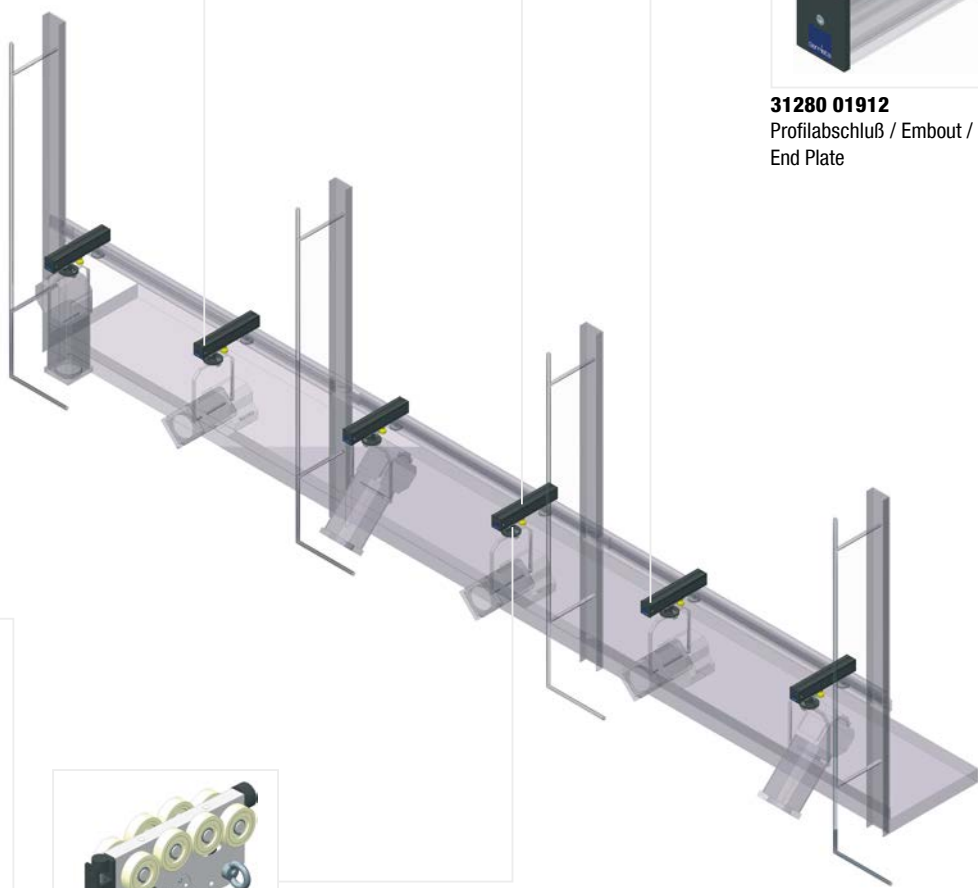

31280 09740
CARGO Side Lighting
Ladder



31280 0032-
Scheinwerferlaufwagen
Stativplattenaufnahme –
Schraub- oder Federbremse
/ Conducteur avec support
pour platine trépied et frein
rotatif ou frein à ressort /
Studio Runner DIN
Receiver – Screw Brake or
Spring Brake

**Schleuderschiene**

Patience au jeté / Walk Along Track

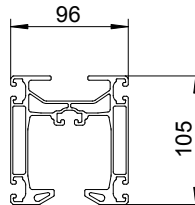
CARGO S: Schiene gerade**CARGO S : Rail droit / CARGO S: Track, straight**

Art. / Réf.				
31280 01011	●	600 cm	-	5.000 g/m
31280 01012	○	600 cm	-	5.000 g/m
31280 01015	●	-	max. 600 cm	5.000 g/m
31280 01016	○	-	max. 600 cm	5.000 g/m

- Schiene mit innenliegendem Laufkanal.
- Material EN AW 6063 T66.
- Überlängen bis 8 m auf Anfrage.
- Profilé fermé.
- Aluminium EN AW 6063 T66.
- Existe en longueur jusqu'à 8,0 m.
- Runners run on inside of track.
- Material EN AW 6063 T66.
- Overlength up to 8 m on request.

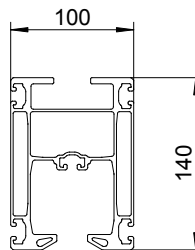
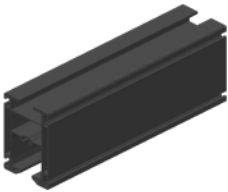
**CARGO M: Schiene gerade****CARGO M : Rail droit / CARGO M: Track, straight**

Art. / Réf.				
31280 01941	●	600 cm	-	7.000 g/m
31280 01942	○	600 cm	-	7.000 g/m
31280 01945	●	-	max. 600 cm	7.000 g/m
31280 01946	○	-	max. 600 cm	7.000 g/m

- Schiene mit innenliegendem Laufkanal.
- Material EN AW 6063 T66.
- Überlängen bis 8 m auf Anfrage.
- Profilé fermé.
- Aluminium EN AW 6063 T66.
- Existe en longueur jusqu'à 8,0 m.
- Runners run on inside of track.
- Material EN AW 6063 T66.
- Overlength up to 8 m on request.

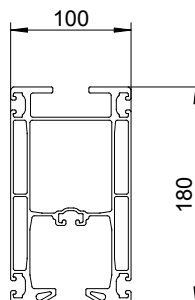
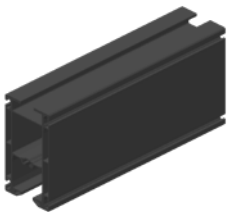
**CARGO L: Schiene gerade****CARGO L : Rail droit / CARGO L: Track, straight**

Art. / Réf.				
31280 01961	●	600 cm	-	8.500 g/m
31280 01962	○	600 cm	-	8.500 g/m
31280 01965	●	-	max. 600 cm	8.500 g/m
31280 01966	○	-	max. 600 cm	8.500 g/m

- Schiene mit innenliegendem Laufkanal.
- Material EN AW 6063 T66.
- Überlängen bis 8 m auf Anfrage.
- Profilé fermé.
- Aluminium EN AW 6063 T66.
- Existe en longueur jusqu'à 8,0 m.
- Runners run on inside of track.
- Material EN AW 6063 T66.
- Overlength up to 8 m on request.



T **Schleuderschiene**
Patience au jeté / Walk Along Track

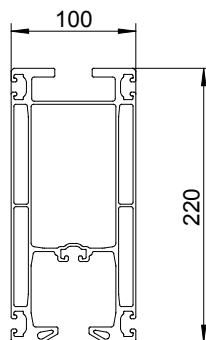
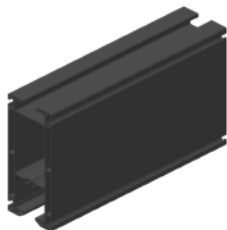

CARGO XL: Schiene gerade
CARGO XL : Rail droit / CARGO XL: Track, straight

Art. / Réf.				
31280 01981	●	600 cm	-	10.000 g/m
31280 01982	○	600 cm	-	10.000 g/m
31280 01985	●	-	max. 600 cm	10.000 g/m
31280 01986	○	-	max. 600 cm	10.000 g/m

- Schiene mit innenliegendem Laufkanal.
- Material EN AW 6063 T66.
- Überlängen bis 8 m auf Anfrage.
- Profilé fermé.
- Aluminium EN AW 6063 T66.
- Existe en longueur jusqu'à 8,0 m.
- Runners run on inside of track.
- Material EN AW 6063 T66.
- Overlength up to 8 m on request.

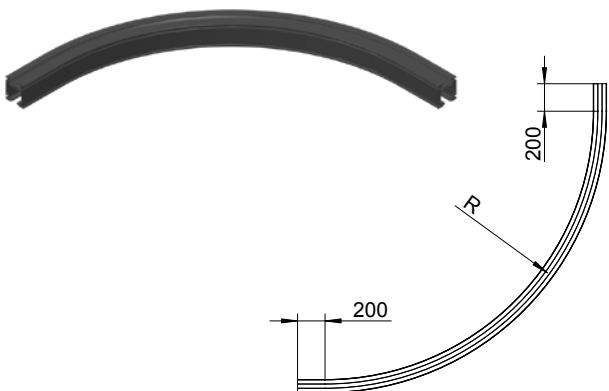

CARGO S: Schiene gebogen
CARGO S : Rail cintré / CARGO S: Track, curved

Art. / Réf.		i		
31280 01101	●		95 cm	18.000 g
31280 01105	●	ohne Ansatz / sans amorce / without splice	95 cm	18.000 g

- Schiene mit innenliegendem Laufkanal.
- Material EN AW 6063 T66.
- Min. Biegeradius: 95 cm.
- Profilé fermé.
- Aluminium EN AW 6063 T66.
- 1/4 de cercle, 90° avec amorce.
- Rayon min.: 95 cm.
- Runners run on inside of track.
- Material EN AW 6063 T66.
- Radius min.: 95 cm.

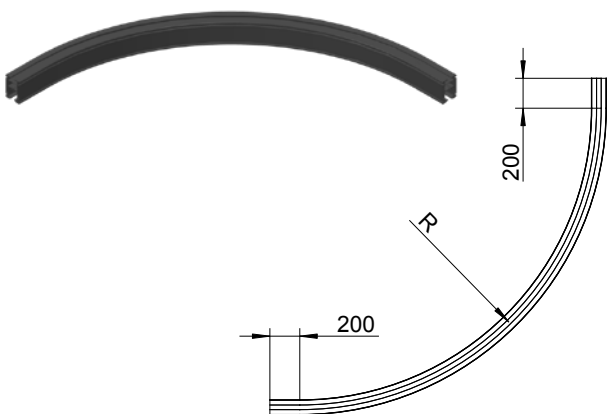

CARGO M: Schiene gebogen
CARGO M : Rail cintré / CARGO M: Track, curved

Art. / Réf.		i		
31280 01951	●		140 cm	25.000 g
31280 01955	●	ohne Ansatz / sans amorce / without splice	140 cm	25.000 g

- Schiene mit innenliegendem Laufkanal.
- Material EN AW 6063 T66.
- Min. Biegeradius: 140 cm.
- Profilé fermé.
- Aluminium EN AW 6063 T66.
- 1/4 de cercle, 90° avec amorce.
- Rayon min.: 140 cm.
- Runners run on inside of track.
- Material EN AW 6063 T66.
- Radius min.: 140 cm.

**Schleuderschiene**

Patience au jeté / Walk Along Track

CARGO L: Schiene gebogen

CARGO L : Rail cintré / CARGO L: Track, curved

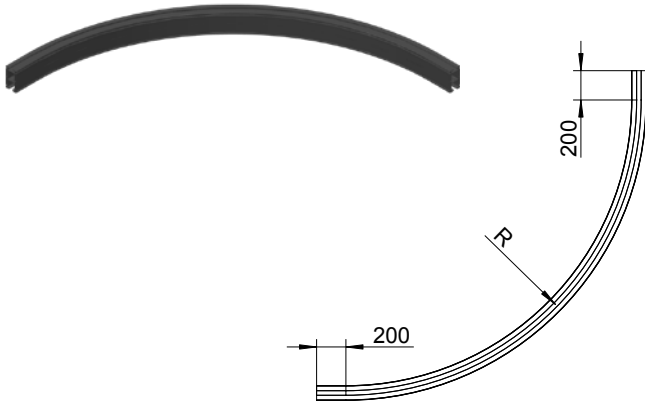

Art. / Réf.		i		
31280 01971	●		195 cm	30.000 g
31280 01975	●	ohne Ansatz / sans amorce / without splice	195 cm	30.000 g

- Schiene mit innenliegendem Laufkanal.
- Material EN AW 6063 T66.
- Min. Biegeradius: 195 cm.
- Profilé fermé.
- Aluminium EN AW 6063 T66.
- 1/4 de cercle, 90° avec amorce.
- Rayon min.: 195 cm.
- Runners run on inside of track.
- Material EN AW 6063 T66.
- Radius min.: 195 cm.

Universal-Schienenverbinder

Connecteur de rail universel / Universal rail connector

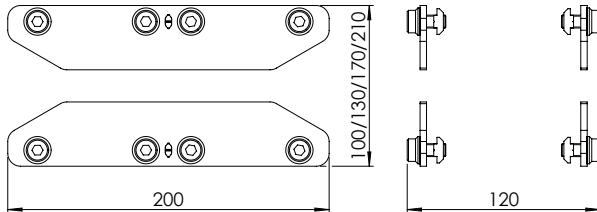

Art. / Réf.		
31280 00061	●	1.500 g
31280 00062	○	1.500 g

- Für CARGO Profile S / M / L / XL.
- Verbinden Schienensegmente über das seitliche Nutensystem.
- Inkl. 4-fach Nutensteinen und selbstsichernden Innensechskantschrauben, Schlüsselweite (SW) 6 mm.
- Set bestehend aus 4 Stück.
- Pour profilés CARGO S / M / L / XL.
- Pour raccorder deux éléments de rail. Fixation au niveau des rainures latérales.
- Avec écrous et vis à six pans creux autobloquantes, ouverture de clé 6 mm.
- Set composé de 4 pièces.
- For CARGO profiles S / M / L / XL.
- Connecting track sections via lateral channels.
- Incl. quadruple slot nuts and self-locking hexagon socket screws, wrench size (AF) 6 mm.
- Set consisting of 4 pieces.

Eindreh-Nutenstein

Ecroû autoblocant / Turn-in Slot Nut

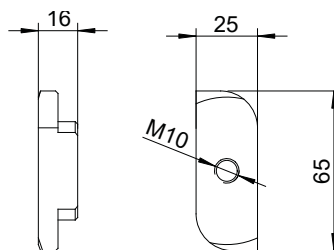

Art. / Réf.		i	
31280 00111	●	M6	150 g
31280 00113	●	M10	150 g
31280 00115	●	M12	150 g

- Zum Einsetzen in die obere Nut des Schienenprofils.
- Zur Befestigung von Anbauteilen und Zubehör. Nicht als tragendes Bauteil oder Abhängung einsetzbar.
- Mit Aufnahme-Bohrung M8 / M10 / M12.
- Pour insertion dans la rainure supérieure du rail.
- Avec filetage M8 / M10 / M12.
- To insert into the upper channel of the track profile.
- For mounting of ad-on parts and accessories. Not to use as load carrying part or suspension.
- With threaded hole M8 / M10 / M12.



I Schleuderschiene

Patience au jeté / Walk Along Track

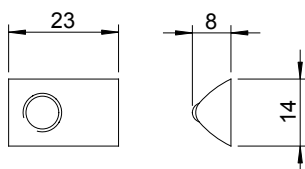

Nutenstein Standard

Ecrou standard / Sliding Nut Default

Art. / Réf.		i	
31280 00142		M6	10 g
31280 00144		M8	10 g

- Zum Einsetzen in die Nutenkanäle des Schienenprofils.
- Pour insertion dans les rainures du rail.
- For insertion into the grooves of the track profiles.

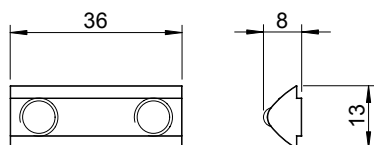

Doppel-Nutenstein kurz

Double-écrou court / Double Sliding Nut Short

Art. / Réf.		i	
31280 00161		M6 – Lochabstand / Espacement des trous / Hole Centre Distance: 26,4 mm	16 g
31280 00162		M8 – Lochabstand / Espacement des trous / Hole Centre Distance: 24,0 mm	14 g

- Zum Einsetzen in die Nutenkanäle des Schienenprofils.
- Pour insertion dans les rainures du rail.
- For insertion into the grooves of the track profiles.

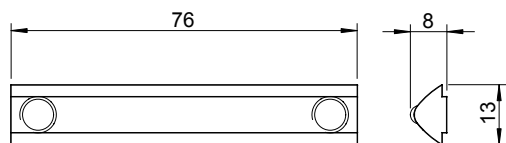

Doppel-Nutenstein lang

Double-écrou long / Double Sliding Nut Long

Art. / Réf.		i	
31280 00171		M6 – Lochabstand / Espacement des trous / Hole Centre Distance: 66,4 mm	38 g
31280 00172		M8 – Lochabstand / Espacement des trous / Hole Centre Distance: 64,0 mm	36 g

- Zum Einsetzen in die Nutenkanäle des Schienenprofils.
- Pour insertion dans les rainures du rail.
- For insertion into the grooves of the track profiles.



Schleuderschiene

Patience au jeté / Walk Along Track

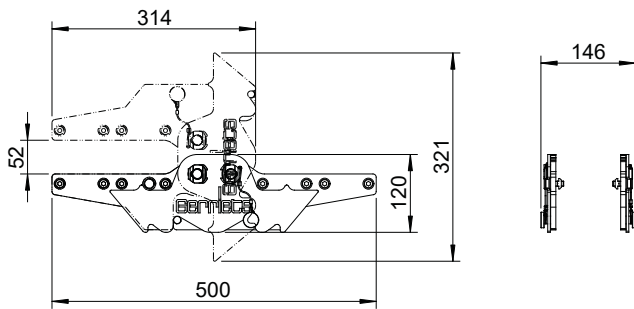

Laststangenverlängerung klappbar

Prolongateur-Porteuse / Foldaway Batten Extension

Art. / Réf.			
31280 00921		200 kg	6.400 g

- Universell für die Profilgrößen S/M/L/XL einsetzbar.
- Set für eine Verlängerung bestehend aus zwei Synchron-Scharnier-Einheiten mit integrierter Abweiser-Kontur und Verriegelungsmechanismus.
- Hinweis: Der Abstand zwischen Gelenkpunkt und letzter Abhängung muss größer als das klappbare Schienensegment sein.
- Tragfähigkeit (ELL/R): 200 kg bei max. 1,0 m Verlängerung.
- Sonderausführung bezügl. Länge und Belastung nach individueller Statik auf Anfrage.
- Utilisation universelle pour profilés S/M/L/XL.
- Kit prolongation composé de deux unités à charnières synchrones avec déflecteur et mécanisme de verrouillage.
- Nota : la distance entre le point de charnière et le dernier point de suspension doit être supérieure à la longueur de l'élément de rail pliable.
- Capacité de charge (ELL/R) : 200 kg pour un prolongateur de 1,0 m max.
- Version spéciale (longueur, charge, spécification statique) possible sur demande.
- Universally applicable for S/M/L/XL profiles.
- Set for one extension consisting of two synchro-hinge-units with integrated guide rod and locking device.
- Please note: The distance between hinge and last support needs to exceed the foldaway piece of track.
- Load capacity: 200 kg at max. 1,0 m extension.
- Custom fit in length and load according to individual statics on demand.

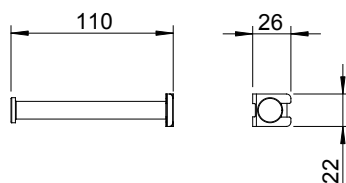

Endanschlag fest

Arrêt fixe / Fix End Stop

Art. / Réf.		
31280 00932		100 g

- Erforderlich zum Sperren freier Profilenenden.
- Fest am Schienenende oder im Schienenverlauf verbohrt.
- Für alle Schienenprofile verwendbar.
- Pour bloquer les extrémités du rail.
- Boulonnage fixe en extrémité ou position intermédiaire du rail.
- Pour tout type de profil (S, M, L, XL).
- Mandatory to secure free track ends.
- Drilled firmly to end of track or along the track.
- Suitable for all CARGO tracks.



I Schleuderschiene

Patience au jeté / Walk Along Track

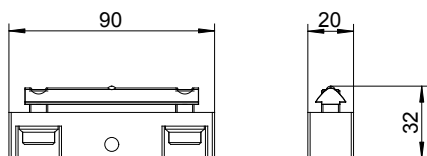

Endanschlag variabel

Arrêt réglable / Variable End Stop

Art. / Réf.		kg
31280 00941	●	215 g

- Individuell im Schienenverlauf positionierbar.
- Einfache und flexible Montage durch einsetzbaren Nutenstein.
- Für alle Schienenprofile verwendbar.
- Pour un positionnement libre le long du rail.
- Montage simple et flexible via écrous.
- Pour tout type de profil (S, M, L, XL).
- Individually positionable along the track.
- Simple and flexible assembly thanks to insertable sliding nut.
- Suitable for all CARGO tracks.

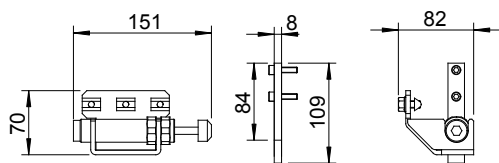

Endanschlag variabel mit Gasfederdämpfung

Arrêt à position variable avec amortisseur à gaz / Variable End Stop with Gas Spring Damper

Art. / Réf.		kg
31280 00952	●	1.130 g

- Stoppt die Last sanft und geräuschlos.
- Arrête et amortit la course d'un conducteur.
- Load stops smoothly and quietly.

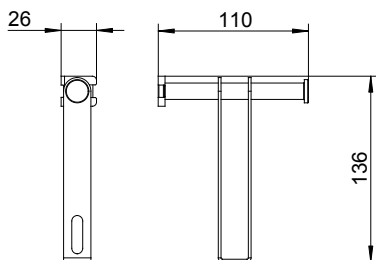

Endanschlag fest mit Vorhangabhängung

Arrêt avec fixation rideau / Fix End stop with curtain suspension

Art. / Réf.		kg
31280 00961	●	110 g

- Fest am Schienenende oder im Schienenverlauf verbohrt.
- Vorhangabhängung pendelnd.
- Für alle Schienenprofile verwendbar.
- Boulonnage fixe en extrémité ou position intermédiaire du rail.
- Suspension rideau pivotante.
- Pour tout type de profil (S, M, L, XL).
- Drilled firmly to end of track or along the track.
- Pendular curtain suspension.
- Suitable for all CARGO tracks.

**Schleuderschiene**

Patience au jeté / Walk Along Track

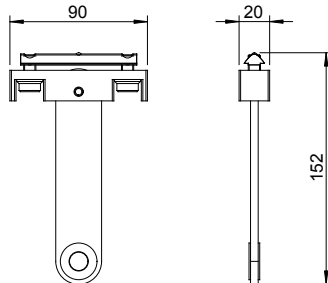
**Endanschlag variabel mit Vorhangabhangung****Butée variable avec suspension à rideaux / Variable End Stop with curtain suspension**

Art. / Réf.		kg
31280 00981		250 g

- Individuell im Schienenverlauf positionierbar.
- Vorhangabhangung pendelnd.
- Einfache und flexible Montage durch einsetzbaren Nutenstein.
- Fur alle Schienenprofile verwendbar.
- Pour un positionnement libre le long du rail.
- Suspension rideau pivotante.
- Montage simple et flexible via ecrous.
- Pour tout type de profil (S, M, L, XL).
- Individually positionable along the track.
- Pendular curtain suspension.
- Simple and flexible assembly thanks to insertable sliding nut.
- Suitable for all CARGO tracks.

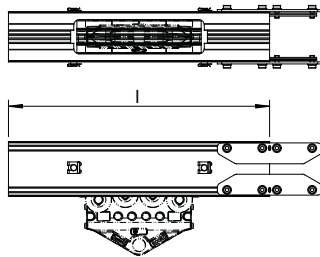
**DropOut, nicht uberfahrbar****DropOut, non depassable / DropOut, untraversable**

Art. / Réf.		kg
31280 01819		600 kg

- Passend fur CARGO Profile S / M / L / XL.
- Individueller Ausschnitt in der Laufflache.
- Zum Einsetzen von CARGO-Laufwagen.
- Je ein Endanschlag fest je Seite gegen unbeabsichtigtes Herausrollen der Laufwagen.
- Compatible pour profilés CARGO S / M / L / XL.
- Segment de rail (0,5 m) avec decoupe au niveau des bandes de roulement.
- Pour le rajout de chariots conducteurs CARGO.
- Avec un arret fixe de part et d'autre de la decoupe contre une sortie involontaire des chariots.
- Avec un set de raccords de rail pour un coté.
- Suitable for CARGO Profile S / M / L / XL.
- Track section with cut-out in the running surface.
- To insert CARGO runners.
- One fix end stop on each side to prevent unintentional drop of runners.
- Incl. universal track splice set on one side.

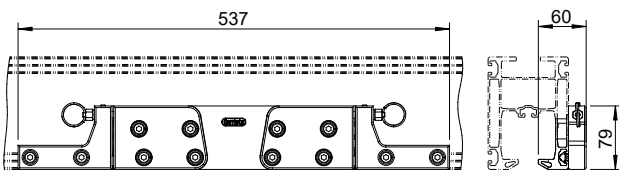
**DropOut, uberfahrbar****DropOut, depassable / DropOut, traversable**

Art. / Réf.		kg
31280 01821		600 kg

- Passend fur CARGO Profile S / M / L / XL.
- Schienenausschnitt mit Revisionsklappe zum Einsetzen aller CARGO-Laufwagen bis 250 mm Lange.
- Werkzeugloses betatigen der Revisionsklappe.
- Eigensichere Ausfuhrung - Stellung "offen" wird durch rote Kennzeichnung signalisiert.
- Compatible pour profilés CARGO S / M / L / XL.
- Segment de rail avec trappe de service pour le rajout de chariots conducteurs CARGO de 250 mm max.
- Actionnement de la trappe sans outils.
- Version à sécurité intrinsèque - position „ouverte“ avec marquage rouge.
- Suitable for CARGO Profile S / M / L / XL.
- Cut-out with to insert all CARGO runners up to 250 mm length.
- Toolless operation of the inspection flap.
- Inherent safety - position "open" is indicated with red marking.



Schleuderschiene

Patience au jeté / Walk Along Track

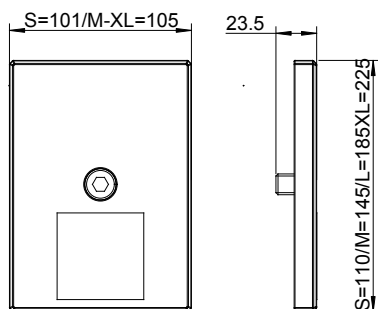

Profilabschluß

Embout / End Plate

Art. / Réf.		für Schienenprofil / pour profilé / for track profile:	kg
31280 01912	●	CARGO S	120 g
31280 02912	●	CARGO M	150 g
31280 03912	●	CARGO L	180 g
31280 04912	●	CARGO XL	210 g

- Aus Kunststoff.
- Schützt das Profil vor seitlichem Eindringen von Schmutz.
- En plastique.
- Protection des extrémités des profilés.
- Heavy-duty plastic.
- Helps keep inside of track free of dirt and debris.

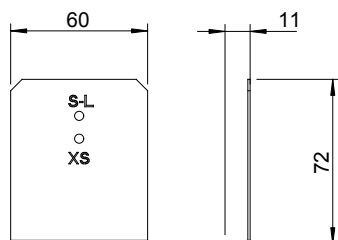

Bohrschablone für Endanschlag fest

Gabarit de perçage pour arrêt fixe / Drilling Template for Fix End Stop

Art. / Réf.		kg
31280 09031	●	40 g

- Zum einfachen Positionieren der Bohrlocher des Endanschlags.
- Pour un perçage simplifié des trous de l'arrêt fixe.
- Perfectly aligns holes.

Verschlussprofil, obere Nut

Profilé de fermeture pour rainure supérieure / Top Channel Cover

Art. / Réf.			kg
31280 09061	●	200 cm	180 g

- Mindestabnahmemenge beachten.
- Sonderfarben auf Anfrage.
- Nota : quantité minimum de commande.
- Coloris spéciaux sur demande.
- Please note minimum order quantity.
- Custom dyed colours on request.

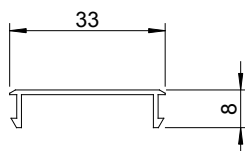



Schleuderschiene

Patience au jeté / Walk Along Track

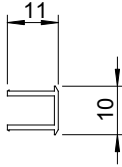

Verschlussprofil, seitliche Nut

Profilé de fermeture pour rainure latérale /
Lateral Channel Cover

Art. / Réf.			
31280 09071		200 cm	30 g

- Mindestabnahmemenge beachten.
- Sonderfarben auf Anfrage.
- Nota : quantité minimum de commande.
- Coloris spéciaux sur demande.
- Please note minimum order quantity.
- Custom dyed colours on request.



Betondeckenabhängung, direkt

Suspension pour plafond béton, direct / Concrete Ceiling Bracket

Art. / Réf.			
31280 08111		600 kg	3.600 g

- Für direkte Verbindung mit Stahlbeton-Decken.
- Anschlussplatte mit Langlöchern und Zentrierhilfe zur einfachen Ausrichtung und Montage mit geeigneten Dübel-Systemen oder in bauseits eingelassene Montageschienen (z.B. HALFEN).
- Koppelbolzen erlauben zweistufige Montage und einfaches An-/Abkoppeln von Abhängung und Schiene.
- Pour une suspension directe au plafond en béton armé.
- Plaque de raccordement avec trous oblongs et centreur pour un alignement et un montage facile via des chevilles appropriées ou sur rail intégré au plafond (HALFEN).
- Les écrous permettent un assemblage en deux étapes et également un couplage/découplage de la suspension au rail.
- For direct connection to reinforced concrete ceilings.
- Connecting plate including slot holes and centering mark for easy alignment and mounting with suitable anchor fittings or to cast-in channels (e.g. HALFEN) by customer/builder.
- Connecting pins allow step by step integration and easy dis-/connecting of bracket and track.



T Schleuderschiene
Patience au jeté / Walk Along Track



Pendelabhängung, teleskopierbar
Fixation articulée, télescopique / Telescopic Track Suspension

Art. / Réf.				
31280 08131	●	750 ± 150 mm	750 kg	8.400 g
31280 08139	RAL	750 ± 150 mm	750 kg	8.400 g
31280 08141	●	1.200 ± 300 mm	750 kg	10.500 g
31280 08149	RAL	1.200 ± 300 mm	750 kg	10.500 g
31280 08151	●	2.100 ± 600 mm	750 kg	14.800 g
31280 08159	RAL	2.100 ± 600 mm	750 kg	14.800 g

- Aufnahmen entsprechend Einbausituation in 90°-Schritten drehbar.
- Formschlüssig und millimetergenau teleskopierbare Ausführung.
- Zur Befestigung von Diagonalen in Längs- und Querrichtung vorbereitet.
- Pour une suspension à une sous-construction.
- Support supérieur avec trous traversants M12 avec indexage à 90°.
- Conception ajustée et télescopique avec une précision au mm pour une plage de réglage de 600 à 900 mm.
- Contreventement longitudinaux et transversaux possibles.
- Sockets orientable in 90°-steps according to installation conditions.
- Telescopic design with millimetre accuracy and positive lock.
- Ready to receive longitudinal and cross-bracing.

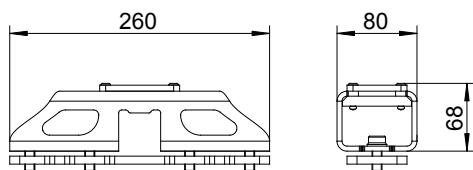

Abhängung für Half Coupler
Entretoise de suspension pour colliers /
Suspension Bracket for Half Coupler

Art. / Réf.			
31280 08011	●	600 kg	2.550 g
31280 08012	○	600 kg	2.550 g

- Aufnahme M12.
- Empfohlenes Zubehör: Half-Coupler (ELL/R) 750 kg Art.-Nr. 43090 09853 und Befestigungsschraube.
- Logement M12.
- Accessoire en option : Collier 750 kg (SWL) réf. 43020 09853 avec visserie.
- Receiving hole M12.
- Optional accessory: Half-Coupler (ELL/R) 750 kg Art.-No. 43090 09853 and fastening screw.

**Schleuderschiene**

Patience au jeté / Walk Along Track

Ringösenabhängung

Suspension anneau de levage / Eye Style Suspension Bracket

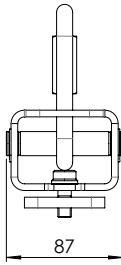
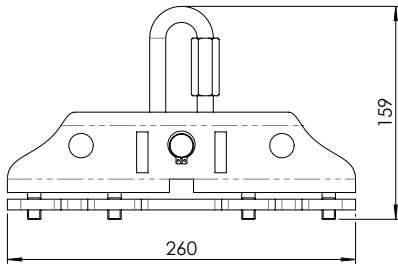

Art. / Réf.			
31280 08071		600 kg	2.900 g
31280 08082		600 kg	2.900 g

- Zur Abhängung an zugelassenen Trag- und Anschlagmitteln.
- Lieferung inklusive Kettenschnellverschluss Form B (lang) 12 mm.
- Pour suspension sur éléments d'accroche agréés.
- Avec maillon rapide (forme B) 12 mm.
- For suspension on authorized load supporting and slinging devices.
- Delivery includes quick link form B (long) 12 mm.

Drahtseilabhängung

Suspension câble acier avec renvoi / Suspension Bracket for Wire Rope

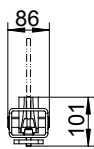
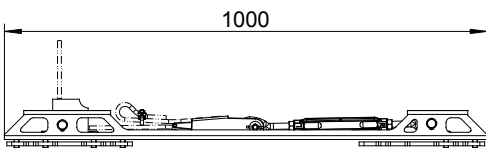

Art. / Réf.			
31280 08081		475 kg	9.000 g
31280 08082		475 kg	9.000 g

- Mit Seilumlenkung, Seilverschluss DIN 13411-7 und 1/2" Spanschluss.
- Für Drahtseile 6-8,0 mm DIN EN 12385.
- Avec renvoi, serre-câble DIN 13411-7 et tendeur 1/2".
- Pour câble acier de Ø 6 à 8,0 mm DIN EN 12385.
- With steel cable, robe lock DIN 13411-7 and 1/2" turnbuckle.
- For steel cables 6-8,0 mm DIN EN 12385.



Schleuderschiene

Patience au jeté / Walk Along Track



Stahlträger-Abhängung, direkt

Suspension sur entretoise / Steel Beam Bracket, direct

Art. / Réf.		Flanschbreite / Largeur semelle / Flange width		
31280 08511	●	≤ 200 mm	600 kg	8.400 g
31280 08519	RAL	≤ 200 mm	600 kg	8.400 g
31280 08515	●	≤ 300 mm	600 kg	8.400 g
31280 08518	RAL	≤ 300 mm	600 kg	8.400 g

- Zur Klemm-Befestigung unter gleich- und querverlaufenden Trägern (gleich: 0°/ quer: 90°).
- Integrierter Höhenausgleich ± 20 mm über zentral angeordnete Justierschraube.
- Universell für IPE, HEA/B und geschweißte Stahlträger einsetzbar.
- Anschlussplatte mit Kennzeichnung von Tragfähigkeit und passenden Stahlträgern sowie Zentrierhilfe und seitlich begrenztem Ausschnitt zur korrekten Auswahl, Ausrichtung und Montage.
- Koppelbolzen erlauben zweistufige Montage und einfaches An-/Abkoppeln von Abhängung und Schiene.
- Pour une suspension sous des poutres IPE. Possibilité d'orientation à 90°.
- Réglage en hauteur jusqu'à 20 mm.
- Utilisation pour des poutres IPE 80-500 ou des poutres acier d'une largeur (b) comprise entre 45 et 200 mm et une épaisseur (t) comprise entre 3 et 23 mm.
- Support de raccordement avec identification de charge en fonction des poutres acier, aide au centrage via une découpe sur le côté de la platine permettant un alignement et un assemblage correct.
- Les écrous permettent un assemblage en deux étapes et également un couplage/découplage de la suspension au rail.
- To clamp under longitudinal (0°) and crosswise (90°) oriented steel beams.
- Integrated central height compensation ± 20 mm with leveling screw.
- Universal application with IPE, HEA/B and welded steel beams.
- Connecting plate including signage for load capacity and suitable steel beams as well as centering mark and laterally limited cutout for perfect selection, alignment and mounting.
- Connecting pins allow step by step integration and easy dis-/connecting of bracket and track.

**Schleuderschiene**

Patience au jeté / Walk Along Track

**Stahlträger-Pendelabhängung, teleskopierbar**
Suspension sur entretoise / Telescopic Steel Beam Suspension

Art. / Réf.			Flanschbreite / Largeur semelle / Flange width		
31280 08521	●	750 ± 150 mm	≤ 200 mm	750 kg	8.400 g
31280 08529	RAL	750 ± 150 mm	≤ 200 mm	750 kg	8.400 g
31280 08525	●	750 ± 150 mm	≤ 300 mm	750 kg	8.400 g
31280 08528	RAL	750 ± 150 mm	≤ 300 mm	750 kg	8.400 g
31280 08531	●	1.200 ± 300 mm	≤ 200 mm	750 kg	8.400 g
31280 08539	RAL	1.200 ± 300 mm	≤ 200 mm	750 kg	8.400 g
31280 08535	●	1.200 ± 300 mm	≤ 300 mm	750 kg	8.400 g
31280 08538	RAL	1.200 ± 300 mm	≤ 300 mm	750 kg	8.400 g
31280 08541	●	2.100 ± 600 mm	≤ 200 mm	750 kg	8.400 g
31280 08549	RAL	2.100 ± 600 mm	≤ 200 mm	750 kg	8.400 g
31280 08545	●	2.100 ± 600 mm	≤ 300 mm	750 kg	8.400 g
31280 08548	RAL	2.100 ± 600 mm	≤ 300 mm	750 kg	8.400 g

- Zur Klemm-Befestigung unter gleich- und querverlaufenden Trägern (gleich: 0°/ quer: 90°).
- Formschlüssig und millimetergenau teleskopierbare Ausführung.
- Universell für IPE, HEA/B und geschweißte Stahlträger einsetzbar.
- Anschlussplatte mit Kennzeichnung von Tragfähigkeit und passenden Stahlträgern sowie Zentrierhilfe und seitlich begrenztem Ausschnitt zur korrekten Auswahl, Ausrichtung und Montage.
- Koppelbolzen erlauben zweistufige Montage und einfaches An-/Abkoppeln von Abhängung und Schiene.
- Zur Befestigung von Diagonalen in Längs- und Quer-Richtung vorbereitet.
- Pour une suspension sous des poutres IPE. Possibilité d'orientation à 90°.
- Réglage en hauteur jusqu'à 20 mm.
- Conception ajustée et télescopique avec une précision au mm pour une plage de réglage de 600 à 900 mm.
- Utilisation pour des poutres IPE 80-500 ou des poutres acier d'une largeur (b) comprise entre 45 et 200 mm et une épaisseur (t) comprise entre 3 et 23 mm.
- Support de raccordement avec identification de charge en fonction des poutres acier, aide au centrage via une découpe sur le côté de la platine permettant un alignement et un assemblage correct.
- Les écrous permettent un assemblage en deux étapes et également un couplage/découplage de la suspension au rail.
- Contreventements longitudinaux et transversaux possibles.
- To clamp under longitudinal (0°) and crosswise (90°) oriented steel beams.
- Telescopic design with millimetre accuracy and positive lock.
- Universal application with IPE, HEA/B and welded steel beams.
- Connecting plate including signage for load capacity and suitable steel beams as well as centering mark and laterally limited cutout for perfect selection, alignment and mounting.
- Connecting pins allow step by step integration and easy dis-/connecting of bracket and track.
- Ready to receive longitudinal and cross-bracing.



Schleuderschiene

Patience au jeté / Walk Along Track

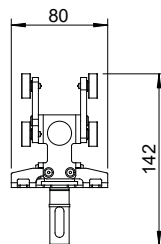
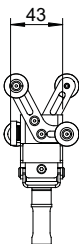
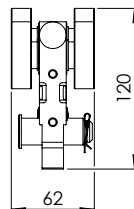
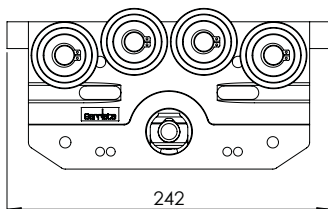
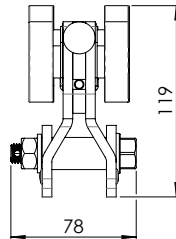
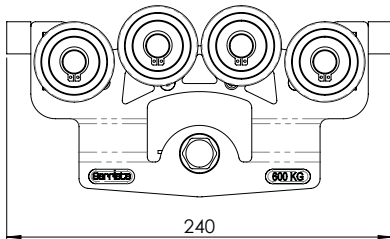

Schwerlastlaufwagen, Ausführung A

Conducteur HD - variante A / Heavy-Duty Carrier, Model A

Art. / Réf.			
31280 09772	●	600 kg	1.300 g

- Körper aus Stahl.
- Lasteinleitung ausschließlich über Bolzen Ø 20 mm für außenliegende Lastaufnahme.
- Sehr leichtlaufende kugelgelagerte Kunststoffrollen.
- Mit gleicher Last auch stehend einsetzbar.
- Châssis en acier.
- Introduction de la charge exclusivement via boulon Ø 20 mm.
- Roulettes sur roulement à billes, course facile.
- Utilisation en position retournée possible avec charges identiques.
- Steel body.
- Application of load exclusively by bolt Ø 20 mm for external load pick up.
- Extremely smooth running, ball bearing wheels.
- Reversely applicable.

Schwerlastlaufwagen, Ausführung B

Conducteur HD - variante B / Heavy-Duty Carrier, Model B

Art. / Réf.			
31280 00052	●	600 kg	1.600 g

- Körper aus Aluminium.
- Lasteinleitung ausschließlich über Bolzen Ø 20 mm für außenliegende Lastaufnahme.
- Sehr leichtlaufende kugelgelagerte Kunststoffrollen.
- Mit gleicher Last auch stehend einsetzbar.
- Châssis aluminium.
- Introduction de la charge exclusivement via boulon Ø 20 mm.
- Roulettes sur roulement à billes, course facile.
- Utilisation en position retournée possible avec charges identiques.
- Aluminium body.
- Application of load exclusively by bolt Ø 20 mm for external load pick up.
- Extremely smooth running, ball bearing wheels.
- Reversely applicable.

Vorhang-Laufwagen

Chariot simple / Curtain runner

Art. / Réf.			
31280 00031	●	25 kg	285 g

- Körper aus Stahl mit Puffern zur Anpralldämpfung.
- Je 2 kugelgelagerte Trag- und Stützrollen mit Spurkanz und Hochleistungs-Kunststoff-Bandage für minimale Geräusentwicklung.
- Vorhangbefestigung an 360°-Kunststoff-Drehwirbel sowie seitliche Aufnahmen für Vorhanghaken.
- Radbruchsichere Ausführung.
- Laufwagenabstand von 43 mm im Parkraum.
- Châssis en acier avec amortisseurs anti-choc.
- 2 roulettes supérieures et inférieures sur roulement à billes, avec rebord et revêtement plastique spécial pour une émission de bruit minimale.
- Fixation du rideau sur émerillon plastique 360°.
- Avec sécurité stop-chute.
- Espace de garage 43 mm.
- Steel body with rubber bumps to reduce stowage noise.
- 2 ball raced stabilizing and 2 wheels with high-performance plastics tire for minimized noise emission.
- Curtain mounting on 360°-plastics-swivel plus lateral receivers for curtain hooks.
- Incl. broken wheel retainer.
- Bunched length optimized to 43 mm in stowage.

**Schleuderschiene**

Patience au jeté / Walk Along Track

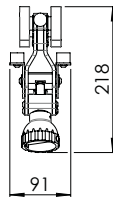
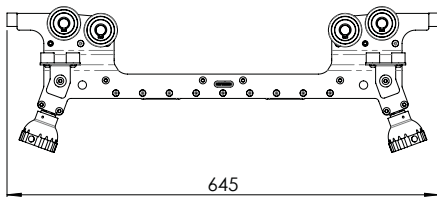
**Moving Light Runner MLR mit Schraubbremse****Moving Light Runner MLR avec frein à vis /****Moving Light Runner MLR with screw break**

Art. / Réf.		i		
31280 00351	●	Schraubbremse / Frein à vis / Screw Brake	45 kg	6.940 g

- Für die Aufnahme und Bewegung von Moving-Lights.
- Flexibles Befestigungssystem für alle gängigen Scheinwerfer bzw. Omegabügel.
- Mit Doppelbremse für spielfreie Arretierung.
- Integrierte Anschlagpunkte für Sicherheitsseil.
- Max. Scheinwerfergewicht 45 kg.
- Betätigung Bremse manuell oder mit Bedienstange Art.-Nr.: 43080 00340 bzw. Art.-Nr.: 43080 00365.
- Pour la prise de vue et le déplacement de Moving-Lights.
- Système de fixation flexible pour tous les projecteurs courants ou les étriers Oméga.
- Avec double frein pour un blocage sans jeu.
- Intégrés points d'ancrage pour le câble de sécurité.
- Poids maximal du projecteur 45 kg.
- Actionnement du frein manuellement ou par tige de commande réf. 43080 00340 ou réf. 43080 00365.
- For mounting and moving moving lights.
- Flexible mounting system for all standard spotlights and omega brackets.
- With double brake for backlash-free locking.
- Integrated attachment points for safety cable.
- Max. headlight weight 45 kg.
- Manual operation with the brake handle or with operating pole Art.-No. 43080 00340 respectively Art.-No. 43080 00365.

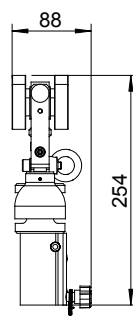
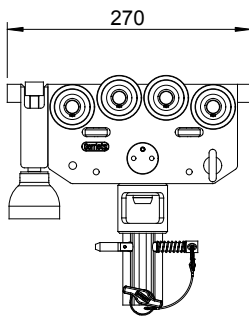
**Scheinwerferlaufwagen mit TV-Zapfenaufnahme****Conducteur avec support pour projecteur /****Studio-Runner with 3-Point-Spigot-Receiver**

Art. / Réf.		i		
31280 00311	●	Schraubbremse / Frein à vis / Screw Brake	60 kg	3.700 g
31280 00312	●	Federbremse / Frein avec ressort / Spring Brake	60 kg	3.700 g
31280 00313	●	Rastbremse / Frein avec ressort de repos / Rest Brake	60 kg	3.700 g

- Inklusive Anschlagpunkt für Sicherheitsseil.
- Betätigung Bremse manuell oder mit Bedienstange Art.-Nr. 43080 00340 bzw. Art.-Nr. 43080 00365.
- Point d'accroche pour drisse de sécurité incluse.
- Actionnement du frein manuellement ou par tige de commande réf. 43080 00340 ou réf. 43080 00365.
- Attachment point for safety cable included.
- Manual operation with the brake handle or with operating pole Art.-No. 43080 00340 respectively Art.-No. 43080 00365.



Schleuderschiene

Patience au jeté / Walk Along Track

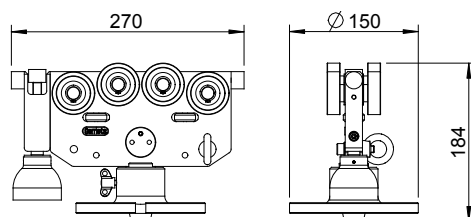

Scheinwerferlaufwagen mit Stativplatte

Conducteur avec support pour platine trépieds /

Studio Runner with DIN Receiver

Art. / Réf.		i		
31280 00321	●	Schraubbremse / Frein à vis / Screw Brake	60 kg	4.700 g
31280 00322	●	Federbremse / Frein avec ressort / Spring Brake	60 kg	4.700 g
31280 00323	●	Rastbremse / Frein avec ressort de repos / Rest Brake	60 kg	4.700 g

- Inklusive Anschlagpunkt für Sicherungsseil.
- Betätigung Bremse manuell oder mit Bedienstange Art.-Nr. 43080 00340 bzw. Art.-Nr. 43080 00365.
- Point d'accroche pour drisse de sécurité incluse.
- Actionnement du frein manuellement ou par tige de commande réf. 43080 00340 ou réf. 43080 00365.
- Attachment point for safety cable included.
- Manual operation with the brake handle or with operating pole Art.-No. 43080 00340 respectively Art.-No. 43080 00365.

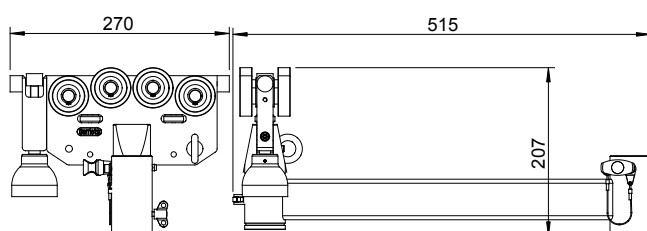

Scheinwerferlaufwagen mit Universal-Schwenkarm

Conducteur pour projecteur avec bras pivotant /

Studio-Runner with Universal Swivel Arm

Art. / Réf.		i		
31280 00331	●	Schraubbremse / Frein à vis / Screw Brake	60 kg	6.500 g
31280 00332	●	Federbremse / Frein avec ressort / Spring Brake	60 kg	6.500 g
31280 00333	●	Rastbremse / Frein avec ressort de repos / Rest Brake	60 kg	6.500 g

- Aufnahme für TV-Zapfen ZA.
- Schwenkarm 450 mm.
- Inkl. Anschlagpunkt für Sicherungsseil.
- Optionales Zubehör: Stativplatte STP-Z (Art.-Nr. 31280 09161) als Aufnahme für Scheinwerfergrundplatte SWP.
- Betätigung Bremse manuell oder mit Bedienstange Art.-Nr. 43080 00340 bzw. Art.-Nr.: 43080 00365.
- Support pour Spigot ZA.
- Bras pivotant 450 mm.
- Avec butée pour drisse de sécurité.
- Accessoire en option : Platine pour trépied STP-Z (réf 31280 09161) en tant que support pour platine pour projecteur SWP.
- Actionnement du frein manuellement ou par tige de commande réf. 43080 00340 ou réf. 43080 00365.
- Mounting fixture for TV-Spigot ZA.
- Swivel Arm 450 mm.
- Suspension Point for safety cable included.
- Optional accessories: DIN connector STP-Z (Art.-No. 31280 09161) as receiver for DIN base SWP.
- Manual operation of the brake or with operating pole Art.-No. 43080 00340 respectively Art.-No.: 43080 00365.

**Schleuderschiene**

Patience au jeté / Walk Along Track

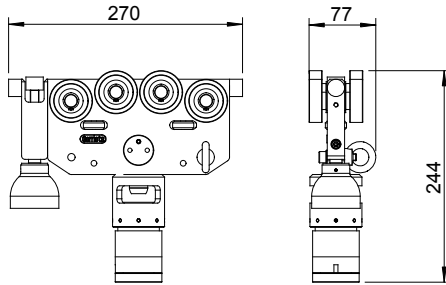
**Scheinwerferlaufwagen RESBIG one® mit TV-Zapfenaufnahme****Conducteur avec support pour projecteur RESBIG one® / Studio Runner RESBIG one® with Spigot Receiver**

Art. / Réf.		i		
31280 00341		Schraubbremse / Frein à vis / Screw Brake	60 kg	2.900 g
31280 00342		Federbremse / Frein avec ressort / Spring Brake	60 kg	2.900 g
31280 00343		Rastbremse / Frein avec ressort de repos / Rest Brake	60 kg	2.900 g

- Inkl. Anschlagpunkt für Sicherungsseil.
- Avec butée pour drisse de sécurité.
- Suspension point for safety rope included.
- Betätigung Bremse manuell oder mit Bedienstange Art.-Nr. 43080 00340 bzw. Art.-Nr. 43080 00365.
- Actionnement du frein manuellement ou par tige de commande réf. 43080 00340 ou réf. 43080 00365.
- Manual operation of the brake or with the aid of operating pole Art.-No. 43080 00340 respectively Art.-No.: 43080 00365.

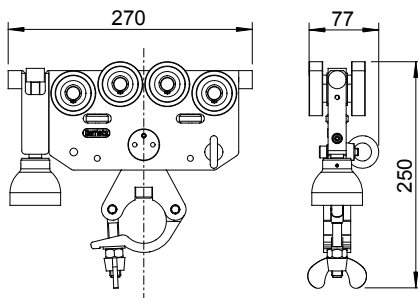
**2-Punkt-Traversenlaufwagen****Chariot pour traverse 2 points / 2-Point Truss Runner**

Art. / Réf.		i		
31280 00541		Schraubbremse / Frein à vis / Screw Brake	60 kg	2.900 g
31280 00542		Federbremse / Frein avec ressort / Spring Brake	60 kg	2.900 g
31280 00543		Rastbremse / Frein avec ressort de repos / Rest Brake	60 kg	2.900 g

- Inklusive Half Coupler zur Aufnahme für Standard-Traversen Ø 50 mm und Anschlagpunkt für Sicherungsseil.
- Avec collier simple pour tube Ø 50 mm et butée pour drisse de sécurité.
- Including Half-Coupler for receiving standard trusses Ø 50 mm and suspension point for safety cable.
- Betätigung Bremse manuell oder mit Bedienstange Art.-Nr. 43080 00340 bzw. Art.-Nr. 43080 00365.
- Actionnement du frein manuellement ou par tige de commande réf. 43080 00340 ou réf. 43080 00365.
- Manual operation of the brake or with operating pole Art.-No. 43080 00340 respectively Art.-No.: 43080 00365.



Schleuderschiene

Patience au jeté / Walk Along Track

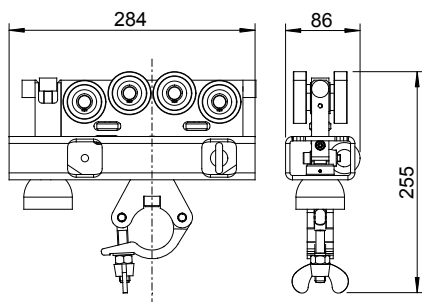

2-Punkt-Traversenlaufwagen mit Energiekettenaufnahme

Chariot pour traverse 2 points avec support chaîne énergétique / 2-Point Truss Runner with Energy Chain Adaptor

Art. / Réf.		i		
31280 00551		Schraubbremse / Frein à vis / Screw Brake	60 kg	4.600 g
31280 00552		Federbremse / Frein avec ressort / Spring Brake	60 kg	4.600 g
31280 00553		Rastbremse / Frein avec ressort de repos / Rest Brake	60 kg	4.600 g

- Inklusive Half-Coupler zur Aufnahme für Standard-Traversen Ø 50 mm und Anschlagpunkt für Sicherungsseil.
- Avec collier simple pour tube Ø 50 mm et butée pour drisse de sécurité.
- Actionnement du frein manuellement ou par tige de commande réf. 43080 00340 ou réf. 43080 00365.
- Including Half-Coupler for receiving standard trusses Ø 50 mm and suspension point for safety cable.
- Manual operation of the brake or with operating pole Art.-No. 43080 00340 respectively Art.-No.: 43080 00365.

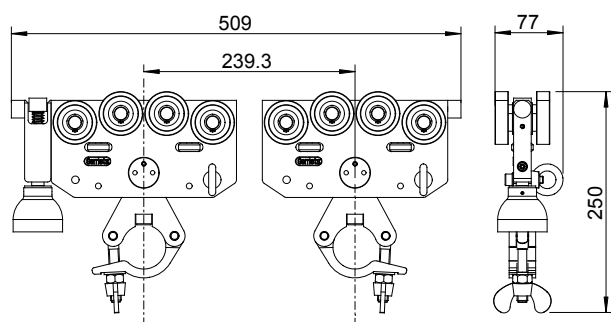

3-/4-Punkt-Traversenlaufwagen-Set

Set chariots pour traverse 3-/4 points / 3-/4-Point Truss Runner-Set

Art. / Réf.		i		
31280 00561		Schraubbremse / Frein à vis / Screw Brake	60 kg	5.500 g
31280 00562		Federbremse / Frein avec ressort / Spring Brake	60 kg	5.500 g
31280 00563		Rastbremse / Frein avec ressort de repos / Rest Brake	60 kg	5.500 g

- Inklusive Half-Coupler zur Aufnahme für Standard-Traversen Ø 50 mm und Anschlagpunkt für Sicherungsseil.
- Avec collier simple pour tube Ø 50 mm et butée pour drisse de sécurité.
- Actionnement du frein manuellement ou par tige de commande réf. 43080 00340 ou réf. 43080 00365.
- Including Half-Coupler for receiving standard trusses Ø 50 mm and suspension point for safety cable.
- Manual operation of the brake or with operating pole Art.-No. 43080 00340 respectively Art.-No.: 43080 00365.

**Schleuderschiene**

Patience au jeté / Walk Along Track

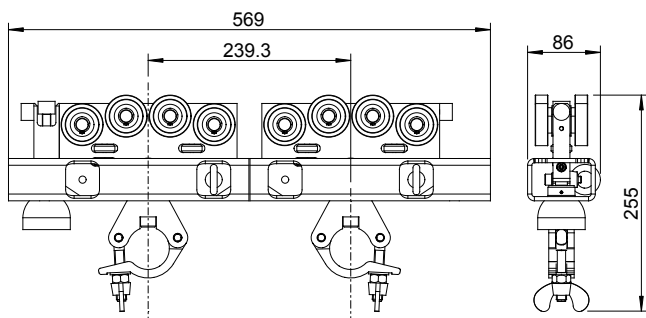
**3-/4-Punkt-Traversenlaufwagen-Set mit Energiekettenaufnahme****Set chariots pour traverse 3-/4 points avec support chaîne énergétique / 3-/4-Point Truss Runner-Set with Energy Chain Adaptor**

Art. / Réf.		i		
31280 00571		Schraubbremse / Frein à vis / Screw Brake	900 kg	8.700 g
31280 00572		Federbremse / Frein avec ressort / Spring Brake	900 kg	8.700 g
31280 00573		Rastbremse / Frein avec ressort de repos / Rest Brake	900 kg	8.700 g

- Inklusive Half-Coupler zur Aufnahme für Standard-Traversen Ø 50 mm und Anschlagpunkt für Sicherungsseil.
- Avec collier simple pour tube Ø 50 mm et butée pour drisse de sécurité.
- Actionnement du frein manuellement ou par tige de commande réf. 43080 00340 ou réf. 43080 00365.
- Including Half-Coupler for receiving standard trusses Ø 50 mm and suspension point for safety cable.
- Manual operation of the brake or with operating pole Art.-No. 43080 00340 respectively Art.-No.: 43080 00365.



Schleuderschiene

Patience au jeté / Walk Along Track

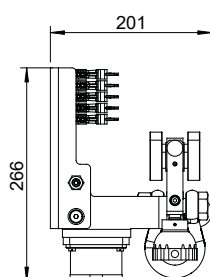
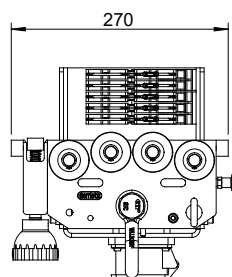

Powered Load Runner PLR 250

Art. / Réf.		i	↓
31280 00581	●	230V / 16A PowerCon True (3 Schleifkontakte / 3 capteurs de courant / 3 collectors)	250 kg
31280 00582	●	230V / 16A CEE blau / bleu / blue (3 Schleifkontakte / 3 capteurs de courant / 3 collectors)	250 kg
31280 00583	●	230V/16A Klemmkasten / bornier / terminal box (3 Schleifkontakte / 3 capteurs de courant / 3 collectors)	250 kg
31280 00584	●	230V/16A Sonderausführung nach Kundenvorgabe / version spéciale selon spécifications client / custom fit (3 Schleifkontakte / 3 capteurs de courant / 3 collectors)	250 kg
31280 00585	●	400V/16A CEE (5 Schleifkontakte / 5 capteurs de courant / 5 collectors)	250 kg
31280 00586	●	400V/32A CEE (5 Schleifkontakte / 5 capteurs de courant / 5 collectors)	250 kg
31280 00587	●	400V/32A Klemmkasten / bornier / terminal box (5 Schleifkontakte / 5 capteurs de courant / 5 collectors)	250 kg
31280 00588	●	400V/32A Sonderausführung nach Kundenvorgabe / version spéciale selon spécifications client / custom fit (5 Schleifkontakte / 5 capteurs de courant / 5 collectors)	250 kg

- Schwerlastlaufwagen mit klappbarer Stromabnehmerinheit zum Einsatz mit Schleifleitungen.
- Lastaufnahme über kardanisch gelagerten Ankerschäkel nach EN 13889.
- Inkl. Anschlagpunkt für Sicherheitsseil.
- Optionales Zubehör: Schraub-, Feder- oder Rastbremse zur manuellen Betätigung oder mit Bedienstange Art.-Nr.: 43080 00340 bzw. Art.-Nr.: 43080 00365.
- Conducteur HD avec unité de capteurs de courant pliable pour une utilisation avec rails conducteurs.
- Suspension de la charge via manille montée en cardan selon norme EN 13889.
- Avec point de fixation pour câble de sécurité.
- Accessoires en option: frein rotatif, frein à ressort ou frein à cliquet pour actionnement manuel ou via perche télescopique réf. 43080 00340 ou réf. 43080 00365.
- Heavy duty runner with foldaway collector unit for application with conductor rails.
- Load pick up with cardanic bedded bow shackle as EN 13889.
- Including anchor point for safety rope.
- Optional accessories: Screw- spring- or rest brake or be operated manually or with operating pole Item No. 43080 00340 or 43080 00365.

**Schleuderschiene**

Patience au jeté / Walk Along Track

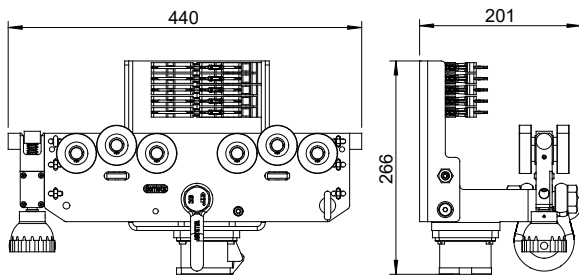
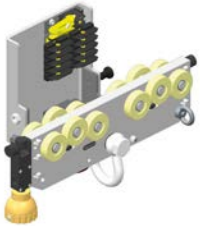
**Powered Load Runner PLR 600**

Art. / Réf.		i	
31280 00591	●	230V /16A PowerCon True (3 Schleifkontakte / 3 capteurs de courant / 3 collectors)	600 kg
31280 00592	●	230V /16A CEE blau / bleu / blue (3 Schleifkontakte / 3 capteurs de courant / 3 collectors)	600 kg
31280 00593	●	230V/16A Klemmkasten / bornier / terminal box (3 Schleifkontakte / 3 capteurs de courant / 3 collectors)	600 kg
31280 00594	●	230V/16A Sonderausführung nach Kundenvorgabe / version spéciale selon spécifications client / custom fit (3 Schleifkontakte / 3 capteurs de courant / 3 collectors)	600 kg
31280 00595	●	400V/16A CEE (5 Schleifkontakte / 5 capteurs de courant / 5 collectors)	600 kg
31280 00596	●	400V/32A CEE (5 Schleifkontakte / 5 capteurs de courant / 5 collectors)	600 kg
31280 00597	●	400V/32A Klemmkasten / bornier / terminal box (5 Schleifkontakte / 5 capteurs de courant / 5 collectors)	600 kg
31280 00598	●	400V/32A Sonderausführung nach Kundenvorgabe / version spéciale selon spécifications client / custom fit (5 Schleifkontakte / 5 capteurs de courant / 5 collectors)	600 kg

- Schwerlastlaufwagen mit klappbarer Stromabnehmerinheit zum Einsatz mit Schleifleitungen.
- Lastaufnahme über kardanisch gelagerten Ankerschäkel nach EN 13889.
- Inkl. Anschlagpunkt für Sicherheitsseil.
- Optionales Zubehör: Schraub-, Feder- oder Rastbremse zur manuellen Betätigung oder mit Bedienstange Art.-Nr.: 43080 00340 bzw. Art.-Nr.: 43080 00365.
- Conducteur HD avec unité de capteurs de courant pliable pour une utilisation avec rails conducteurs.
- Suspension de la charge via manille montée en cardan selon norme EN 13889.
- Avec point de fixation pour câble de sécurité.
- Accessoires en option: frein rotatif, frein à ressort ou frein à cliquet pour actionnement manuel ou via perche télescopique réf. 43080 00340 ou réf. 43080 00365.
- Heavy duty runner with foldaway collector unit for application with conductor rails.
- Load pick up with cardanic bedded bow shackle as EN 13889.
- Including anchor point for safety rope.
- Optional accessories: Screw- spring- or rest brake or be operated manually or with operating pole Item No. 43080 00340 or 43080 00365.



Schleuderschiene

Patience au jeté / Walk Along Track

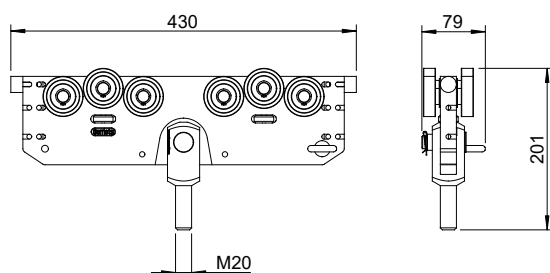

LED Screen Runner LSR

Art. / Réf.		i	↓	kg
31280 00610	●	Für 500 mm LED-Wand-Segmente / Pour panneau LED 500 mm / For 500 mm LED-wall-sections	250 kg	4.100 g
31280 00620	●	Für 1.000 mm LED-Wand-Segmente / Pour panneau LED 1.000 mm / For 1.000 mm LED-wall-sections	250 kg	7.100 g
31280 00630	●	Für 1.500 mm LED-Wand-Segmente / Pour panneau LED 1.500 mm / For 1.500 mm LED-wall-sections	250 kg	11.000 g

- Schwerlastlaufwagen für LED-Wand-Segmente.
- Aufnahme und Höhenjustage von LED-Wand-Trägern über kardanisch gelagerte Gabelkopf-Schrauben M20.
- Überfahren von Schienenunterbrechungen bis zu 200 mm möglich.
- Inkl. Anschlagpunkt für Sicherheitsseil.
- Optionales Zubehör: Schraub-, Feder- oder Rastbremse zur manuellen Betätigung oder mit Bedienstange. Art.-Nr.: 43080 0 0340 bzw. Art.-Nr.: 43080 0 0365.
- Conducteur HD pour panneaux LED.
- Suspension et réglage hauteur des panneaux LED via boulons à tête de fourche M20 articulés en cardan.
- Possibilité de dépasser des interruptions de rail jusqu'à 200 mm.
- Avec point de fixation pour câble de sécurité.
- Accessoires en option: frein rotatif, frein à ressort ou frein à cliquet pour actionnement manuel ou via perche télescopique réf. 43080 0 0340 ou réf. 43080 0 0365.
- Heavy duty runner for LED-wall-sections.
- Receiving and levelling of LED-wall-suspensions with cardanic bedded fork joints M20.
- Up to 200 mm traversable distance of track interstices.
- Including anchor point for safety rope.
- Optional accessories: Screw- spring- or rest brake to be operated manually or with operating pole. Item No. 43080 0 0340 or 43080 0 0365.

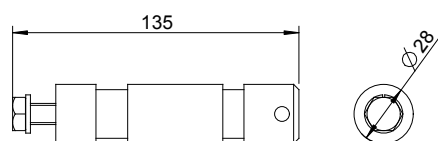

TV-Zapfen ZA-F

Spigot TV ZA-F / TV-Spigot ZA-F

Art. / Réf.		i	↓	kg
31280 09151	○	DIN 15922 M10x20 F (female / femelle)	60 kg	519 g

- Inklusive Befestigungsschraube M10x30 und Federscheibe.
- Avec vis M10x30 et rondelle.
- Incl. bolt M10x30 and spring lock washer DIN 127-10.

**Schleuderschiene**

Patience au jeté / Walk Along Track

TV-Zapfen ZA-M

Spigot TV ZA-M / TV-Spigot ZA-M

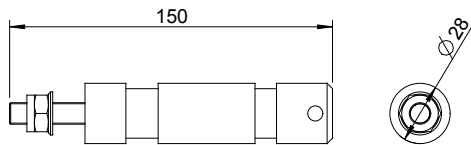

Art. / Réf.		i		
31280 09152		DIN 15922 M10x20 M (male / mâle)	60 kg	545 g

- Inklusive Befestigungsschraube M10x30 und Federscheibe.
- Avec vis M10x30 et rondelle.
- Incl. bolt M10x30 and spring lock washer DIN 127-10.

Scheinwerfergrundplatte SWP

Platine pour projecteur SWP / DIN Receiver SWP

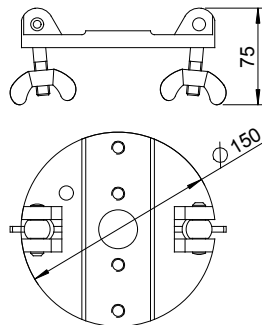

Art. / Réf.		i		
31280 09155		DIN 15922	60 kg	1.750 g

Stativplatte STP-Z

Platine pour trépied STP-Z / DIN Receiver STP-Z

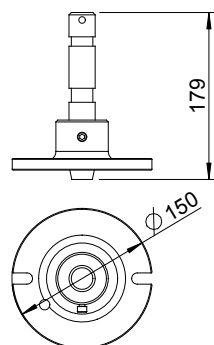

Art. / Réf.		i		
31280 09161		DIN 15922	60 kg	2.845 g

- Kombination aus Stativplatte STP und TV-Zapfen ZA.
- Combinaison de Plaque trépied et Spigot TV ZA.
- A combination of DIN Receiver STP and TV Spigot ZA.



Schleuderschiene

Patience au jeté / Walk Along Track

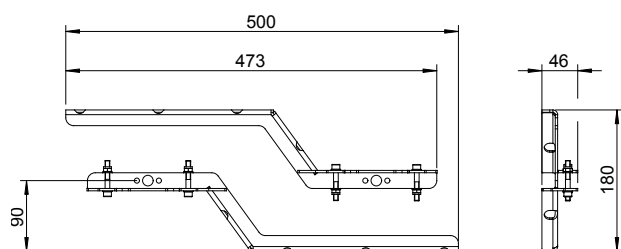

Überzugbügel-Satz

Set de pattes de croisement / Overlap Arm Set

Art. / Réf.		i	
31280 00251	●	Überzugbügel-Satz links / Set de patte de croisement côté gauche / Ad-on overlap Arm Set left	5.000 g
31280 00255	●	Überzugbügel-Satz rechts / Set de patte de croisement côté droit / Ad-on overlap Arm Set right	5.000 g

- Überlappung ca. 500 mm.
- Für CARGO Schwerlastlaufwagen Ausführung B sowie Scheinwerferlaufwagen.
- Set bestehend aus 2 Bügeln inkl. Befestigungsmaterial.
- Croisement d'environ 500 mm.
- Pour les chariots HD variante B et les chariots pour projecteur.
- Set composé de 2 pattes avec accessoires de fixation.
- Overlap of approx. 500 mm.
- In use for CARGO heavy-duty carrier model B as well as for studio-runner.
- Set consisting of 2 Overlap Arms incl. fasteners.

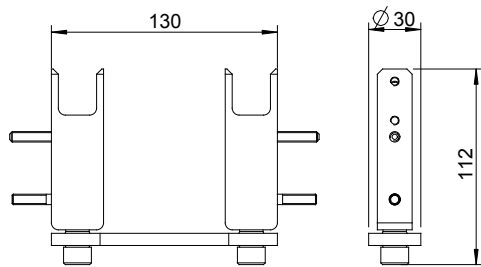

Anbau-Wagenkopplung

Couplage par manchon / Adapter to couple two runners

Art. / Réf.		
31280 00711	●	700 g

- Zum Verbinden mehrerer CARGO Schwerlastlaufwagen Typ A und B sowie Scheinwerfer- und Traversenlaufwagen.
- Kardanisches Kunststoffkoppelgelenk.
- Zum Schleppen von Komponenten wie z. B. Klemmkästen, Medienzuspielgeräten und leichten Dekorationen.
- Couplage de plusieurs conducteurs CARGO, A et B, ainsi que conducteurs pour projecteurs et chariots pour traverses.
- Cardan en matière plastique.
- Pour le déplacement de composants comme par ex.: boîtiers de connexion, serveurs média ou élément de décor légers.
- For connecting multiple CARGO heavy-duty runners model A and B as well as studio runners and truss runners.
- Universal plastic coupler.
- For dragging components like e.g.: terminal boxes, media players, and lightweight decorations.

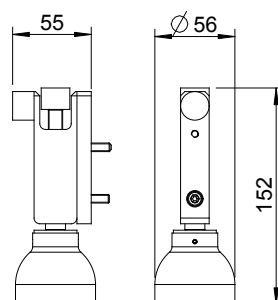

Anbau-Bremse mit Bedienkappe

Unité de freinage / Ad-on Brake with pole cap

Art. / Réf.		i	
31280 00461	●	Schraubbremse / Frein à vis / Screw Brake	530 g
31280 00464	●	Federbremse / Frein avec ressort / Spring Brake	525 g
31280 00467	●	Rastbremse / Frein avec ressort de repos / Rest Brake	520 g

- Betätigung Bremse manuell oder mit Bedienstange Art.-Nr. 43080 00340 bzw. Art.-Nr. 43080 00365.
- Actionnement du frein manuellement ou par tige de commande réf. 43080 00340 ou réf. 43080 00365.
- Manual operation with the brake handle or with operating pole Art.-No. 43080 00340 respectively Art.-No. 43080 00365.

**Schleuderschiene**

Patience au jeté / Walk Along Track

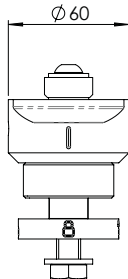
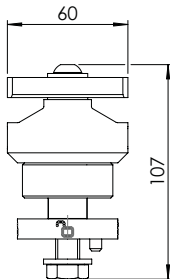
**Quick-Lock 100 kg - mit Schraube M12****Quick-Lock 100 kg - à vis centrale M12 /****Quick-Lock 100 kg - with screw M12**

Art. / Réf.			
31280 00611	●	100 kg	700 g

- Befestigungsmittel für Zubehör flexibel und werkzeuffrei im Schienenverlauf einsetz- und arretierbar.
- Tragfähigkeit (ELL/R): 100 kg an zentraler Öse 10 mm.
- Eléments pouvant être montés sans outils en partie inférieure du chariot même quand celui-ci est déjà sur le rail.
- Capacité de charge (ELL/R) : 100 kg sur le filetage central øillet 10 mm.
- Fastener for accessories flexible and tool-free insertable and lockable in the rail run.
- Load capacity (ELL/R): 100 kg on central screw M12.

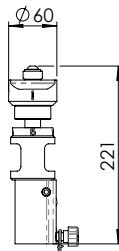
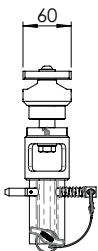
**Quick-Lock mit TV-Zapfenaufnahme****Quick-Lock avec support pour projecteur /****Quick-Lock 3-Point-Spigot-Receiver**

Art. / Réf.			
31280 00612	●	60 kg	1.810 g

- Flexibel und Werkzeuffrei im Schienenverlaufeinsetz- und arretierbar.
- Tragfähigkeit (ELL/R): 60 kg mit TV-Zapfen (DIN 15922).
- Inséré et bloqué flexibles sans outils sur le rail.
- Capacité de charge (ELL/R) : 60 kg avec Spigot TV ZA-M (DIN 15922).
- Flexible and tool-free insertable and lockable in the rail run.
- Load capacity (ELL/R): 60 kg on TV Spigot ZA-M (DIN15922).

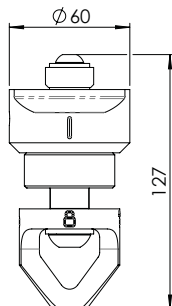
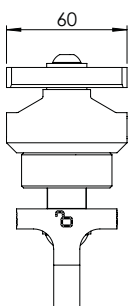
**Quick-Lock 100 kg - mit Lasche****Quick-Lock 100 kg - avec languette /****Quick-Lock 100 kg - with flap**

Art. / Réf.			
31280 00613	●	100 kg	860 g

- Befestigungsmittel für Zubehör flexibel und Werkzeuffrei im Schienenverlaufeinsetz- und arretierbar.
- Tragfähigkeit (ELL/R): 100 kg an zentraler Lasche 10 mm.
- Eléments pouvant être montés sans outils en partie inférieure du chariot même quand celui-ci est déjà sur le rail.
- Capacité de charge (ELL/R) : 100 kg sur la platine centrale 10 mm.
- Fastener for accessories flexible and tool-free insertable and lockable in the rail run.
- Load capacity (ELL/R): 100 kg on central tab 10 mm.



Schleuderschiene

Patience au jeté / Walk Along Track

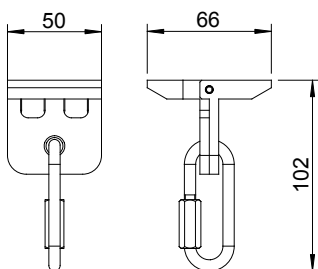

Lastpunkt 150 kg, ILP 150-1

Point de charge 150 kg, ILP 150-1 / Instant Load Point, ILP 150-1

Art. / Réf.			
31280 00512		150 kg	160 g

- Lastpunkt klappbar zur Aufnahme vertikaler Einzellasten im Schienenverlauf.
- Individuell und Werkzeugfrei im Schienenverlauf einsetz- und positionierbar.
- Inkl. Kettenschnellverschluss Form B (lang) 6 mm.
- Tragfähigkeit (ELL/R): 150 kg an zentraler Lastaufnahme.
- Pour la suspension de charges individuelles verticales le long du rail.
- Pose simple sans outils.
- Avec maillon rapide (forme B) 6 mm.
- Capacité de charge (ELL/R): 150 kg - point de suspension central.
- Instant snap-in load point to carry vertical point loads along the track.
- Individual and toolless install and arrangement along the track.
- Incl. quick link form B (long) 6 mm.
- Load capacity (ELL/R): 150 kg at central pick up.

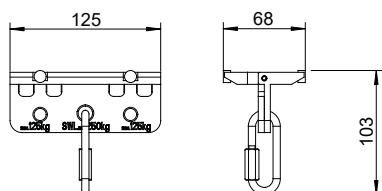

Lastpunkt HD 250 kg, ILP 250-1

Point de charge 250 kg, ILP 250-1 / Instant HD Load Point, ILP 250-1

Art. / Réf.			
31280 00522		250 kg	156 g

- Lastpunkt HD klappbar zur Aufnahme vertikaler Einzellasten im Schienenverlauf.
- Individuell und Werkzeugfrei im Schienenverlauf einsetz- und positionierbar.
- Inkl. Kettenschnellverschluss Form B (lang) 8 mm.
- Tragfähigkeit (ELL/R): 250 kg an zentraler Lastaufnahme.
- Pour la suspension de charges individuelles verticales le long du rail.
- Pose simple sans outils.
- Avec maillon rapide (forme B) 8 mm.
- Capacité de charge (ELL/R): 250 kg - point de suspension central.
- Heavy duty instant snap-in load point to carry vertical point loads along the track.
- Individual and toolless install and arrangement along the track.
- Incl. quick link form B (long) 8 mm.
- Load capacity (ELL/R): 250 kg at central pick up.

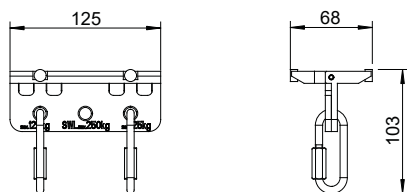

Lastpunkt HD 250 kg, ILP 250-2

Point de charge 250 kg, ILP 250-2 / Instant HD Load Point, ILP 250-2

Art. / Réf.			
31280 00524		250 kg	156 g

- Lastpunkt HD klappbar zur Aufnahme vertikaler Einzellasten im Schienenverlauf.
- Individuell und Werkzeugfrei im Schienenverlauf einsetz- und positionierbar.
- Inkl. Kettenschnellverschluss Form B (lang) 8 mm.
- Tragfähigkeit (ELL/R): 250 kg (2 x 125 kg je Lastaufnahme).
- Pour la suspension de charges individuelles verticales le long du rail.
- Pose simple sans outils.
- Avec maillon rapide (forme B) 8 mm.
- Capacité de charge (ELL/R): 250 kg - 2 x 125 kg par point de suspension.
- Heavy duty instant snap-in load point to carry vertical point loads along the track.
- Individual and toolless install and arrangement along the track.
- Incl. quick link form B (long) 8 mm.
- Load capacity (ELL/R): 250 kg (2 x 125 kg per pick up).



Schleuderschiene

Patience au jeté / Walk Along Track

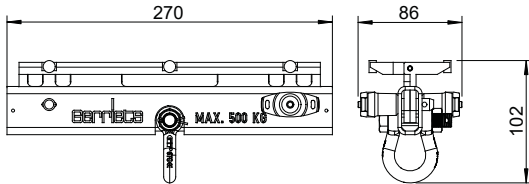

Lastpunkt HD 500 kg, ILP 500-1

Point de charge 500 kg, ILP 500-1 / Instant HD Load Point, ILP 500-1

Art. / Réf.			
31280 00532		500 kg	156 g

- Lastpunkt HD klappbar zur Aufnahme vertikaler Einzellasten im Schienenverlauf.
- Individuell und Werkzeugfrei im Schienenverlauf einsetz- und positionierbar.
- Inkl. Ankerschäkel nach EN 13889.
- Tragfähigkeit (ELL/R): 500 kg an zentraler Lastaufnahme.
- Pour la suspension de charges individuelles verticales le long du rail.
- Pose simple sans outils.
- Avec manille montée en cardan selon norme EN 13889.
- Capacité de charge (ELL/R): 500 kg - point desuspension central.
- Heavy duty instant snap-in load point to carry vertical point loads along the track.
- Individual and toolless install and arrangement along the track.
- Incl. bow shackle as EN 13889.
- Load capacity (ELL/R): 500 kg at central pick up.

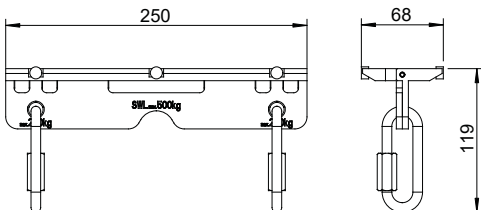

Lastpunkt HD 500 kg, ILP 500-2

Point de charge 500 kg, ILP 500-2 / Instant HD Load Point, ILP 500-2

Art. / Réf.			
31280 00534		500 kg	156 g

- Lastpunkt HD klappbar zur Aufnahme vertikaler Einzellasten im Schienenverlauf.
- Individuell und Werkzeugfrei im Schienenverlauf einsetz- und positionierbar.
- Inkl. Kettenschnellverschluss Form B (lang) 8 mm.
- Tragfähigkeit (ELL/R): 500 kg (2 x 250 kg je Lastaufnahme).
- Pour la suspension de charges individuelles verticales le long du rail.
- Pose simple sans outils.
- Avec maillon rapide (forme B) 8 mm.
- Capacité de charge (ELL/R): 500 kg - 2 x 250 kg par point de suspension.
- Heavy duty instant snap-in load point to carry vertical point loads along the track.
- Individual and toolless install and arrangement along the track.
- Incl. quick link form B (long) 8 mm.
- Load capacity (ELL/R): 500 kg (2 x 250 kg per pick up).

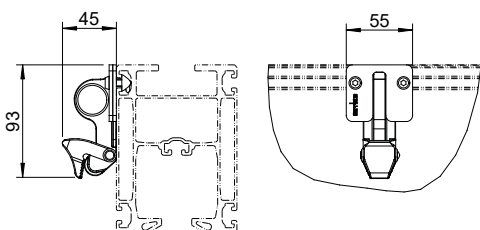

Vorhangklemme

Pince à rideau / Curtain Clamp

Art. / Réf.			
31280 09311		25 kg	70 g

- Zum schnellen und einfachen Aufhängen von ein- und mehrlagigen Textilien bis max. 8 mm Stärke ohne Ösen und Bindeband.
- Für CARGO Profile S / M / L / XL.
- Individuell im Schienenverlauf positionierbar.
- Pour une suspension rapide et simple de textiles mono- ou multicouches jusqu'à 8 mm d'épaisseur max. sans oeillets et lacettes.
- Pour profilés CARGO S / M / L / XL.
- Pour un positionnement libre le long du rail.
- For quick and easy hanging of multilayer textiles up to max. 8 mm thickness without eyelets and binding tape.
- For CARGO profiles S / M / L / XL.
- Individually positionable along the track.



Untenliegende Seilführung: zusätzlich benötigte Teile zur Schleuderschiene

Guidage de drisse inférieur : accessoires complémentaires / **Bottom Cord Operation**: Additional Parts Required

Zugwagen, Ausführung B

Conducteur HD - variante A / Heavy-Duty Carrier, Model A

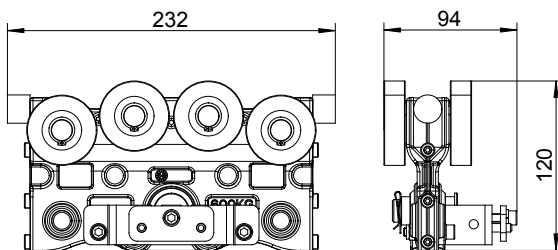

Art. / Réf.		i		
31280 00120	●	Zugwagen mit Seilbefestigung / Conducteur HD avec fixation de drisse / Master Runner, with rope clamp	600 kg	1.593 g
31280 00121	●	Zugwagen mit Seilbefestigung und Endschaltebügel / Conducteur HD avec fixation de drisse et avec ski fin / Master Runner, with rope clamp and Limit Switch Arm	600 kg	1.593 g

- Körper aus Aluminium.
- Lasteinleitung ausschließlich über Bolzen Ø 20 mm für außenliegende Lastaufnahme.
- Sehr leichtlaufende kugelgelagerte Kunststoffrollen.
- Mit gleicher Last auch stehend einsetzbar.
- Châssis aluminium.
- Introduction de la charge exclusivement via boulon Ø 20 mm.
- Roulettes sur roulement à billes, course facile.
- Utilisation en position retournée possible avec charges identiques.
- Aluminium body.
- Application of load exclusively by bolt Ø 20 mm for external load pick up.
- Extremely smooth running, ball bearing wheels.
- Reversely applicable.

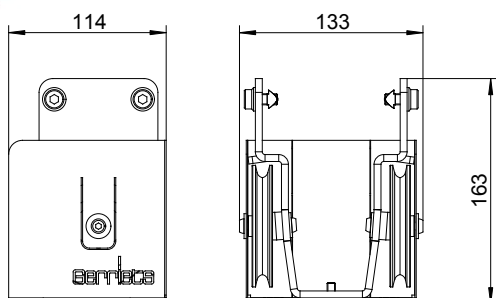

Ableitrolle

Poulie de tirage (vers le bas) / Head Pulley (downwards)

Art. / Réf.		i	
31280 02815	●	für motorischen Seiltrieb / pour patiences motorisées / for motorised systems	2.060 g
31280 02816	○	für manuellen Seiltrieb / pour patiences manuelles / for manual systems	2.000 g
31280 02811	●		2.000 g
31280 02812	○		2.000 g

- Führt Zugseil und rücklaufendes Seil nach unten ab.
- Kugelgelagerte Seilrollen für Zugseile bis Ø 8 mm mit Überlaufsicung.
- Durch Nutenstein(e) individuell im Schienenverlauf positionierbar.
- Inkl. Befestigungselementen und Schutzabdeckung.
- Guide la drisse d'entraînement et de retour vers le bas.
- Poulie montée sur roulement avec sécurité pour drisses Ø 8 mm max.
- Positionnement libre le long du rail par écrous.
- Avec accessoires de fixation et carter de protection.
- Diverts operating and returning cord downwards.
- Ball raced pulleys for operating cord up to Ø 8 mm and cord keepers.
- Individual arrangement along the track with sliding nuts.
- Incl. fasteners and protective cover.

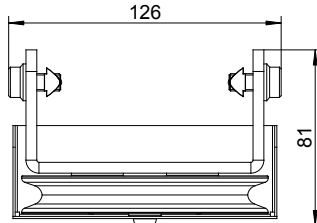
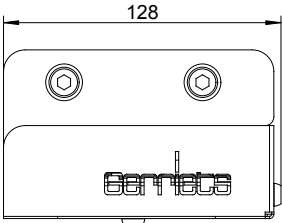
**Untenliegende Seilführung:** zusätzlich benötigte Teile zur Schleuderschiene**Guidage de drisse inférieur :** accessoires complémentaires / **Bottom Cord Operation:** Additional Parts Required**Umlenkrolle****Poulie de renvoi / Return Pulley**

Art. / Réf.		
31280 02831	●	1.600 g
31280 02832	○	1.600 g

- Für untenliegende Seilführung.
- Lenkt Zugseil am Schienenende um.
- Kugelgelagerte Seilrolle für Zugseile bis Ø 8 mm mit Überlaufsicherung.
- Montage durch Nutenstein variabel im Schienenverlauf.
- Pour guidage de drisse inférieur.
- Guide la drisse d'entraînement et de retour en bout de rail.
- Poulie montée sur roulement avec sécurité pour drisses Ø 8 mm max.
- Positionnement libre le long du rail par écrous.
- For bottom cord operation.
- Returns cord at the end of the track.
- Ball raced pulley for operating cord up to Ø 8 mm and cord keepers.
- Variable mounting along the track with camlock nuts.

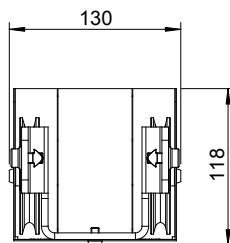
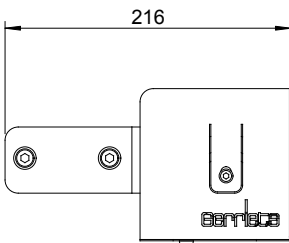
**Hochleitrolle****Poulie de tirage (vers le haut) / Head Pulley (upwards)**

Art. / Réf.		i	
31280 02821	●	für manuellen Seiltrieb / pour patiences	1.900 g
31280 02822	○	manuelles / for manual systems	1.900 g

- Für untenliegende Seilführung.
- Führt Zugseil und rücklaufendes Seil nach oben ab.
- Kugelgelagerte Seilrollen für Zugseile bis Ø 8 mm mit Überlaufsicherung.
- Inkl. Befestigungselementen und Schutzabdeckung.
- Pour guidage de drisse inférieur.
- Guide la drisse d'entraînement et de retour vers le haut.
- Poulie montée sur roulement avec sécurité pour drisses Ø 8 mm max.
- Avec accessoires de fixation et carter de protection.
- For bottom cord operation.
- Diverts operating and returning cord upwards.
- Ball raced pulleys for operating cord up to Ø 8 mm and cord keepers.
- Incl. fasteners and protective cover.

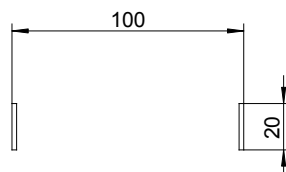
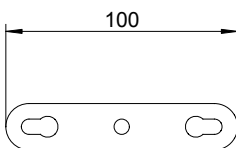
**CARGO S Adapterplatten****CARGO S Kit de montage / CARGO S Adaption Plate**

Art. / Réf.		
31280 01901	○	60 g

- Wird bei Montage von Umlenkrolle sowie TRAC-DRIVE an Profilgröße S benötigt.
- Accessoire nécessaire pour le montage de poulies de renvoi, ainsi que du moteur TRAC-DRIVE au profilé S.
- Needed to mount return pulleys as well as TRAC-DRIVE to profile size S.



Untenliegende Seilführung: zusätzlich benötigte Teile zur Schleuderschiene

Guidage de drisse inférieur : accessoires complémentaires / **Bottom Cord Operation:** Additional Parts Required

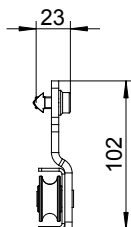

Seilführung

Poulie de guidage / Cord Guide

Art. / Réf.		$\overset{\text{kg}}{\text{kg}}$
31280 02871		170 g
31280 02872		170 g

- Für untenliegende Seilführung.
- Führt das rücklaufende Seil auf der geraden Schiene.
- Kugelgelagerte Seilrollen für Zugseile bis \varnothing 8 mm.
- Durch Nutenstein individuell im Schienenverlauf positionierbar.
- Inkl. Befestigungselementen.
- Bei Verwendung von Überzugbügeln nur im Überdeckungsbereich.
- Pour guidage de drisse inférieur.
- Guide la drisse de retour le long du rail droit.
- Poulie montée sur roulement avec sécurité pour drisses \varnothing 8 mm max.
- Positionnement libre le long du rail par écrous.
- Avec accessoires de fixation.
- Dans le cas d'utilisation avec patte de croisement, uniquement dans la zone de recouvrement.
- Guides the returning cord on straight tracks.
- Ball raced pulley for operating cord up to \varnothing 8 mm.
- Individual arrangement along the track with a sliding nut.
- Incl. fasteners.
- When using overlap Arm just in the coverage area.



CARGO Antriebe

CARGO Moteur / CARGO-Drives

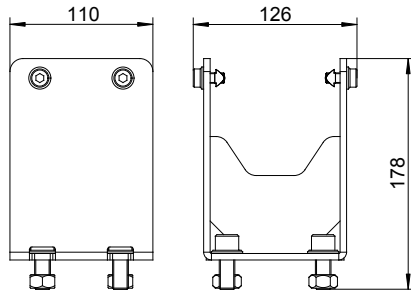

Montagesatz für ROPE-/TRAC-DRIVE Antriebe

Kit de fixation ROPE-/TRAC-DRIVE / ROPE-/TRAC-DRIVE Mounting Kit

Art. / Réf.		
31280 00901	●	2.250 g

- Zur Befestigung von ROPE-/TRAC-DRIVE-Antrieben TD12 und TD30.
- Erforderliches Zubehör bei CARGO S: Art.-Nr. 31280 01901 (Adapterplatten CARGO S).
- Pour fixer les moteurs ROPE-/TRAC-Drive TD12 et TD30.
- Accessoire obligatoire pour CARGO S : réf. 31280 01901, platines d'adaptation CARGO S.
- For mounting of ROPE-/TRAC-DRIVE motors TD12 and TD30.
- Accessories needed for CARGO S: Art.-No. 31280 01901 (Adaption Plate CARGO S).

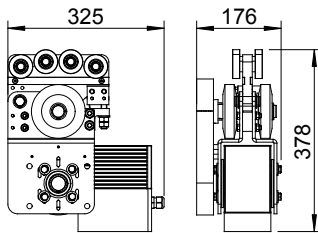

CARGO-DRIVE

CARGO-DRIVE - moteur embarqué / CARGO-DRIVE

Art. / Réf.		
31280 07061	●	

- Verschiedene Antriebe (MS12 / MR30 / L) mit unterschiedlichen Geschwindigkeiten und Zugkräften.
- Technische Daten auf Anfrage.
- Plusieurs modèles avec vitesses et forces de tirage différentes.
- Données techniques sur demande.
- Motor available with different speeds and traction force.
- Technical specification on request.

Endschalter, mechanisch, zwangstrennend

Fin de course avec platine de fixation /

Limit Switch mechanically, positively driven NC

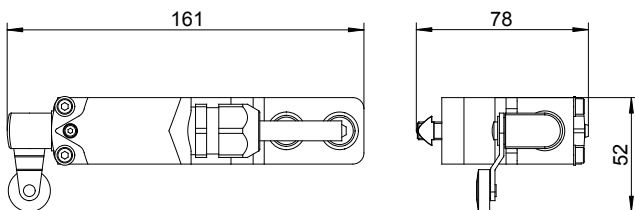

Art. / Réf.		
31280 07111	●	400 g
31280 07112	○	400 g

- Durch Nutenstein individuell im Schienenverlauf positionierbar.
- Inkl. Befestigungsbügel und Verbindungsmitteln.
- Positionnement libre le long du rail par écrous.
- Y compris le support de montage et la visserie.
- Individual arrangement along the track with sliding nut
- Mounting bracket and fasteners included.



CARGO Antriebe

CARGO Moteur / CARGO-Drives



Schleifleitungshalter

Platine de fixation pour rails conducteurs / Conductor Rail Bracket

Art. / Réf.		i
31280 09024	●	4-fach, mit Befestigungsplatte für bis zu 4 Schleifleitungen / Avec support pour 4 rails conducteurs max. / 4-fold, with mounting plate for up to 4 conductor rails
31280 09026	●	6-fach, mit Befestigungsplatte für bis zu 6 Schleifleitungen / Avec support pour 6 rails conducteurs max. / 6-fold, with mounting plate for up to 6 conductor rails
31280 09028	●	8-fach, mit Befestigungsplatte für bis zu 8 Schleifleitungen / Avec support pour 8 rails conducteurs max. / 8-fold, with mounting plate for up to 8 conductor rails

- Für direkte Schienenmontage.
- Durch Nutenstein individuell im Schienenverlauf positionierbar.
- Pour fixation directe sur rail.
- Avec écrou pour fixation et positionnement libre le long du rail.
- For direct track mounting.
- Individual arrangement along the track with a sliding nut.



MLD Moving Light Drive

Art. / Réf.			
31280 09771	●	50 cm/s	20.000 g

- Horizontal-Fahrertrieb für kopfbewegte Scheinwerfer.
- Mit allen CARGO Profilen kompatibel (S / M / L / XL).
- Mitfahrender kabelloser DMX Empfänger und Achs-Regler.
- Energieversorgung über Doppel-Stromabnehmer (bis zu 9 Stromschienen je Schienenseite).
- Für Scheinwerfer mit einem Eigengewicht bis zu 100 kg.
- Betriebsart: S1 für Dauerbetrieb.
- Nennspannung: 24V DC.
- Nennstrom: 6,0 A.
- Optionen/Zusatzausstattung: Endschalter mitfahrend (2x) Endschalterbügel.
- Entraînement autotracté horizontal pour projecteurs rotatifs.
- Compatible avec tous les profilés CARGO (S / M / L / XL).
- Récepteur et régulateur d'axe DMX sans fils embarqués.
- Alimentation via doubles capteurs de courant (jusqu'à 9 rails conducteurs par côté).
- Adapté pour projecteurs d'un poids propre jusqu'à 100 kg.
- Facteur de marche S1 = 100%.
- Tension nominale 24V DC.
- Courant nominal 6,0A.
- Horizontal-Drive-Unit for moving light fixtures.
- Compatible with all CARGO profiles (S / M / L / XL).
- Wireless DMX receiver, and axis controller on board.
- Power supply via double conductor rail contacts (up to 9 conductor rails per rail side).
- For stage lighting fixtures with a max. dead weight of 100 kg.
- Duty type: S1 for continuous duty.
- Nominal voltage: 24V DC.
- Nominal current: 6,0 A.
- Options/Peripheral Equipment: Drive mounted limit switches (2x) Limit switch arm.



CARGO Schleppkabel-Systeme

CARGO Système de porte-câble / CARGO Trailing Cable Systems

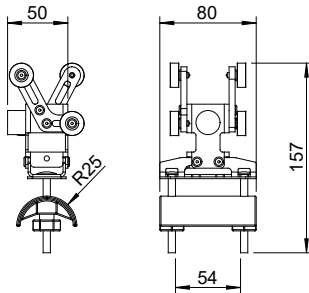

Schleppkabelwagen für Flachleitungen

Chariot porte-câble pour câble plat /

Trailing cable runner for flat cables

Art. / Réf.		i		
31280 00701		Für Kabelbreite bis 50 mm / Pour câbles largeur max. 50 mm / For cable width max. 50 mm	10 kg	330 g

- Mit Kabelauflage, Biegeradius 25 mm.
- Geräuschoptimierte G3-Silence Laufrollen, kugelgelagert.
- Optimierter Laufwagenabstand von 50 mm im Parkraum.
- Avec fixation de câble, rayon de cintrage 25 mm.
- Roulettes G3-Silence ultra-silencieuses sur roulement à billes.
- Distance entre chariots optimisée de 50 mm.
- With cable support, curvature radius 25 mm.
- Noise-optimised G3 Silence rollers with ball bearing.
- Optimized runner distance of 50 mm in parking space.

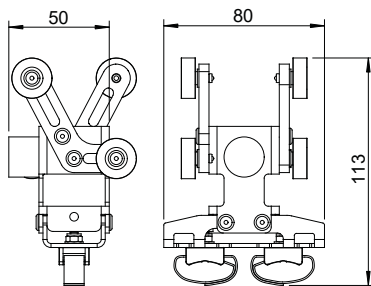

Schleppkabelwagen für Rundleitungen

Chariot porte câbles trainants pour câbles ronds /

Trailing cable runner for round cables

Art. / Réf.		i	
31280 09411		Klettbandbreite: 10 mm für Rundleitungen Ø4-20 mm / largeur de bande velcro 10 mm pour câbles ronds Ø4-20 mm / Velcro tape width: 10 mm for round cables Ø4-20 mm	10 kg
31280 00752		Klettbandbreite: 20 mm für Rundleitungen Ø8-35 mm / largeur de bande velcro 20 mm pour câbles ronds Ø8-35 mm / Velcro tape width: 20 mm for round cables Ø8-35 mm	10 kg

- Mit zwei Klettbandsockeln aus Polyamid glasfaserverstärkt, selbstverlöschend nach UL94-V0, halogenfrei.
- Geräuschoptimierte G3-Silence Laufrollen, kugelgelagert.
- Optimierter Laufwagenabstand von 50 mm im Parkraum.
- Avec 2 supports à bande velcro en polyamide, renforcées de fibres de verre, auto-extinguible selon UL94-V0, sans halogène.
- Galets silencieux G3-Silence montés sur roulement à billes.
- Espacement optimisé des chariots de 50 mm dans la zone de stationnement.
- With two Velcro tape sockets made of glass fibre reinforced polyamide, self-extinguishing according to UL94-V0, halogen-free.
- Noise-optimised G3 Silence rollers with ball bearing.
- Optimized runner distance of 50 mm in parking space.



CARGO Schleppkabel-Systeme

CARGO Système de porte-câble / CARGO Trailing Cable Systems

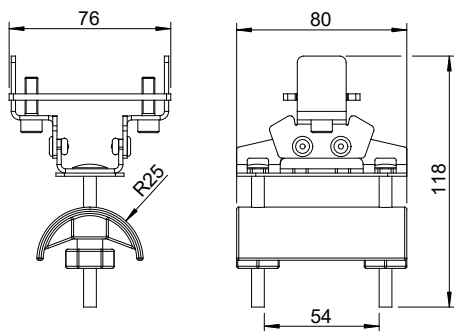

Endklemme für Flachleitungen

Pince d'extrémité pour câbles plats /

Termination fitting for flat cables

Art. / Réf.		i	
31280 09411		für Kabelbreite bis 50 mm / pour largeur de câble jusqu'à 50 mm / for cable width up to 50 mm	10 kg

- Mit Kabelauflage, Biegeradius 25 mm.
- Zur Zugentlastung.
- Avec support de câble, rayon de courbure 25 mm.
- Pour soulager la charge de traction.
- With cable support, curvature radius 25 mm.
- Acts as strain relief.

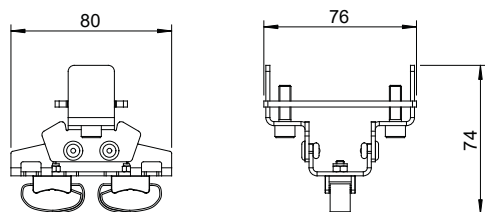

Endklemme für Rundleitungen

Pince d'extrémité pour câbles ronds /

Termination fitting for round cables

Art. / Réf.		i	
31280 09451		Klettbandbreite: 10 mm für Rundleitungen Ø4-20 mm / largeur de bande velcro 10 mm pour câbles ronds Ø4-20 mm / Velcro tape width: 10 mm for round cables Ø4-20 mm	10 kg
31280 09452		Klettbandbreite: 20 mm für Rundleitungen Ø8-35 mm / largeur de bande velcro 20 mm pour câbles ronds Ø8-35 mm / Velcro tape width: 20 mm for round cables Ø8-35 mm	10 kg

- Mit zwei Klettbandsockeln aus Polyamid glasfaserverstärkt, selbstverlöschend nach UL94-V0, halogenfrei.
- Zur Zugentlastung.
- Avec 2 supports à bande velcro en polyamide, renforcées de fibres de verre, auto-extinguible selon UL94-V0, sans halogène.
- Pour soulager la charge de traction.
- With two Velcro tape sockets made of glass fibre reinforced polyamide, self-extinguishing according to UL94-V0, halogen-free.
- Acts as strain relief.



CARGO Side Lighting Ladder

CARGO Side Lighting Ladder / CARGO Side Lighting Ladder

Art. / Réf.

**31280 09740**

Die CARGO Side Lighting Ladder ist ein flexibles System für modulare Seitenlichtgestelle zur Aufnahme von Bühnenscheinwerfern, die je nach Bedarf seitlich der Bühne in einer CARGO Schiene entlang oder unter Arbeitsgalerien verfahren werden können. Detaillierte Beschreibung siehe Seite 34.

CARGO Side Lighting Ladder est un système flexible permettant le déplacement d'un châssis modulaire équipé de projecteurs le long d'une patence CARGO fixée au niveau d'une passerelle technique.
Voir page 34 pour un descriptif plus détaillé.

The CARGO Side Lighting Ladder is a flexible system for receiving stage lighting fixtures that, when necessary, can be moved on one side of the rail along a CARGO track or under fly galleries.
See page 34 for a detailed description.

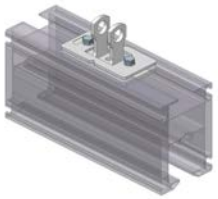

Kranträgerabhängung

Fixation pont roulant / Cross Beam Bracket

Art. / Réf.

**31280 08181**

600 kg

730 g

- Zur Befestigung quer verlaufender Kranträger.
- Verwendung mit: Schwerlastlaufwagen, Ausführung B, Art.-Nr.: 31280 00052.

- Pour une fixation sur pont roulant transversal.
- Utilisation avec conducteur HD, variante B, réf. 31280 00052.

- To connect a crosswise running tracks.
- Use with: Heavy-Duty Runner, Model B. Item No. 31280 00052.

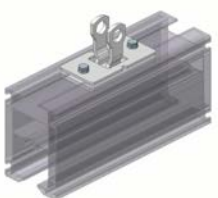
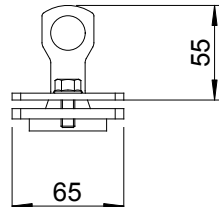
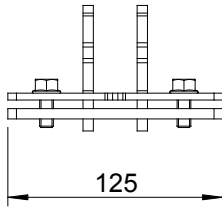

Teleskopabhängung

Suspension télescopique / Telescope Bracket

Art. / Réf.

**31280 08184**

600 kg

730 g

- Zur Befestigung gleichlaufend abgehängter Schienen.
- Verwendung mit: Schwerlastlaufwagen, Ausführung B, Art.-Nr.: 31280 00052.

- Pour la fixation de rails suspendus parallèles.
- Utilisation avec conducteur HD, variante B, réf. 31280 00052.

- To connect concurrently suspended tracks.
- Use with: Heavy-Duty Runner, Model B. Item No. 31280 00052.

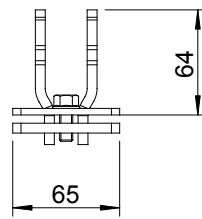
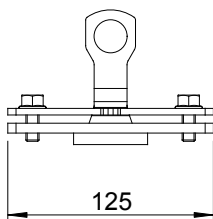

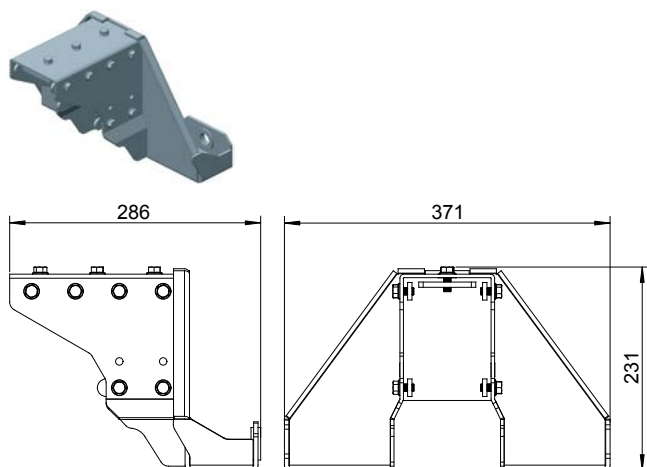

Aufbockung Kranbrücke

Pièces de liaison pour pont roulant / Elevation Module Crane Bridge

Art. / Réf.		für Kranbrückenprofil / pour pont roulant / for crane bridge:	
31280 08191		CARGO S	1.255 g
31280 08192		CARGO S + M	1.350 g
31280 08193		CARGO S + M + L	1.555 g
31280 08194		CARGO S + M + L + XL	1.681 g

- Set bestehend aus zwei Stück.
- Zusätzlich werden vier Stück Schwerlastlaufwagen Ausführung A (Art.-Nr.: 31280 00022) für ein System benötigt.
- Le set comprend 2 pièces.
- Pour compléter le système, prévoir 4 conducteurs HD – variante A (réf. 31280 00022).
- Set consists of two pieces.
- For a system four additional heavy-duty runners, model A (Art.-No. 31280 00022), are needed.

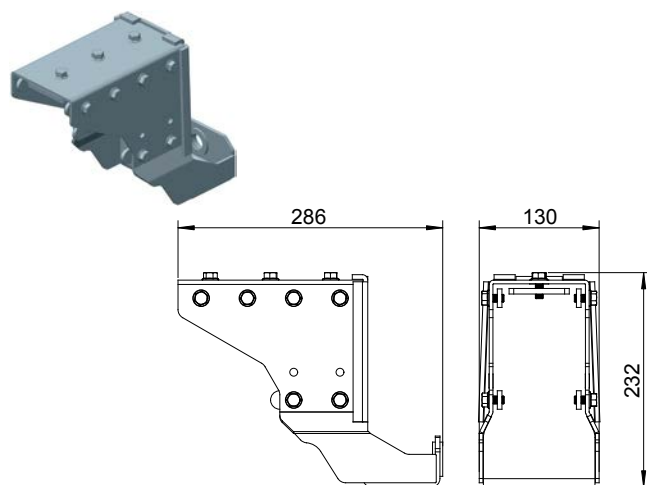

Aufbockung Doppelkranbrücke

Pièces de liaison pour double pont roulant / Elevation Module Double Crane Bridge

Art. / Réf.		für Kranbrückenprofil / pour pont roulant / for crane bridge:	
31280 08201		CARGO S	920 g
31280 08202		CARGO S + M	1.020 g
31280 08203		CARGO S + M + L	1.165 g
31280 08204		CARGO S + M + L + XL	1.255 g

- Set bestehend aus vier Stück.
- Zusätzlich werden vier Stück Schwerlastlaufwagen Ausführung A (Art.-Nr.: 31280 00022) für ein System benötigt.
- Le set comprend 4 pièces.
- Pour compléter le système, prévoir 4 conducteurs HD – variante A (réf. 31280 00022).
- Set consists of four pieces.
- For a system four additional heavy-duty runners, model A (Art.-No. 31280 00022), are needed.

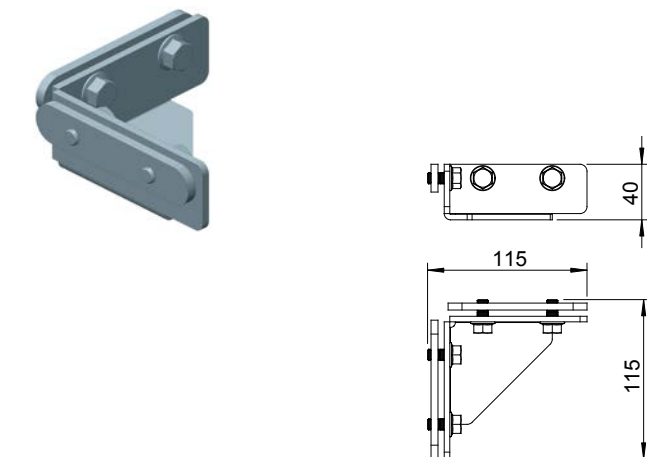

Verbindungswinkel für Doppelkranbrücke

Equerres de liaison pour double pont roulant / Angle Brackets for Double Crane Bridge

Art. / Réf.		
31280 09201		525 g



- Universell für alle Profilgrößen (S, M, L, XL).
- Set bestehend aus acht Stück.
- Universel pour tout type de profil (S, M, L, XL).
- Le set comprend 8 pièces.
- One size for all profiles (S, M, L, XL).
- Set consists of eight pieces.

**G-FRAME 54 Schützsteuerung*****Unité commande G-FRAME 54 - vitesse fixe* /
G-FRAME 54 Control Cabinet (Fixed Speed)***

Art. / Réf.	
31800 03011	●

- Für fixe Geschwindigkeit.
- AUF / STOPP / ZU.
- 1 x 230 VAC - 50 Hz.
- Für Direktverkabelung.
- b x h x t:
444 x 220 x 550 mm.
- Pour vitesse fixe.
- Ouvrir-stop-fermer.
- 1 x 230 VAC - 50 Hz.
- Câblage direct sur bornier intégré.
- l x h x p :
444 x 220 x 550 mm.
- For fixed speed.
- Open / Stop / Close functions.
- 1 x 230 VAC - 50 Hz - other voltages available.
- For direct cabling.
- w x h x d:
444 x 220 x 550 mm.

**2. Bedienstelle für fixe Geschwindigkeit
G-FRAME 54*****Boîtier de télécommande à fil G-FRAME 54 - vitesse fixe* /
G-FRAME 54 Remote Location Panel (Fixed Speed)***

Art. / Réf.			
31800 03021	●	Ohne Kabel / Hors câble / Without cable	-
31800 03022	●	Mit Kabel / Avec câble / With cable	5 m
31800 03023	●	Mit Kabel / Avec câble / With cable	10 m
31800 03024	●	Mit Kabel / Avec câble / With cable	15 m
31800 03025	●	Mit Kabel / Avec câble / With cable	20 m
31800 03029		Aufpreis Kabel einseitig steckbar / Plus-value connexion par fiche-prise / Cable pluggable on one side	

- Für Direktverkabelung.
- b x h x t:
337 x 125 x 175 mm.
- Câblage direct sur bornier intégré.
- l x h x p :
337 x 125 x 175 mm.
- For direct cabling.
- w x h x d:
337 x 125 x 175 mm.

**G-FRAME 54 Frequenzsteuerung*****Unité commande G-FRAME 54 - vitesse variable* /
G-FRAME 54 Control Cabinet (Variable Speed)***

Art. / Réf.	
31800 04011	●

- Für variable Geschwindigkeit.
- AUF / STOPP / ZU.
- 1 x 230 VAC - 50 Hz.
- Für Direktverkabelung.
- b x h x t:
444 x 220 x 550 mm.
- Pour vitesse variable.
- Ouvrir-stop-fermer.
- 1 x 230 VAC - 50 Hz.
- Câblage direct sur bornier intégré.
- l x h x p :
444 x 220 x 550 mm.
- For variable speed.
- Open / Stop / Close functions.
- 1 x 230 VAC - 50 Hz - other voltages available.
- For direct cabling.
- w x h x d:
444 x 220 x 550 mm.

*Die Ausführungen der Steuerungen können von den gezeigten Bildern abweichen / Photos non contractuelles / Actual product may vary slightly from photograph.



2. Bedienstelle für variable Geschwindigkeit G-FRAME 54*

Boîtier de télécommande à fil G-FRAME 54 - vitesse variable* /
G-FRAME 54 Remote Location Panel (Variable Speed)*

Art. / Réf.			
31800 04021	●	Ohne Kabel / Hors câble / Without cable	-
31800 04022	●	Mit Kabel / Avec câble / With cable	5 m
31800 04023	●	Mit Kabel / Avec câble / With cable	10 m
31800 04024	●	Mit Kabel / Avec câble / With cable	15 m
31800 04025	●	Mit Kabel / Avec câble / With cable	20 m
31800 04029		Aufpreis Kabel einseitig steckbar / Plus-value connexion par fiche-prise / Cable pluggable on one side	

- Für Direktverkabelung.
- b x h x t:
337 x 125 x 175 mm.
- Câblage direct sur bornier intégré.
- l x h x p :
337 x 125 x 175 mm.
- For direct cabling.
- w x h x d:
337 x 125 x 175 mm.



Aufpreis für Zusatzausstattung Steuerung

Plus-value pour équipement complémentaire /
Optional Accessories for Control Unit

Art. / Réf.	
31800 09011	Max. drei Zwischenpositionen (Inkrementalgeber wird zusätzlich benötigt) / Pilotage de 3 positions intermédiaires (hors codeur incrémental) / Incremental encoder for max. three intermediate positions
DMX Platine / Platine DMX - fonctions / DMX Card:	
31800 09111	AUF-ZU / Ouvrir-fermer / Open-Close functions
31800 09121	AUF-ZU-Geschwindigkeit / Ouvrir-fermer-réglage vitesse / Open-Close-speed functions
31800 09131	AUF-ZU-Geschwindigkeit und Ansteuerung für max. drei Zwischenpositionen / Ouvrir-fermer-réglage vitesse + pilotage de 3 positions intermédiaires / Open-Close-speed functions, max. three intermediate positions

*Die Ausführungen der Steuerungen können von den gezeigten Bildern abweichen / Photos non contractuelles / Actual product may vary slightly from photograph.

**Not-Aus Taster für DMX-Betrieb*****Arrêt d'urgence externe (conseillé, si pilotage par DMX)* /
Emergency Stop Button for DMX Operation***

Art. / Réf.	
24800 08011	Mit Kabel 25,0 m / Avec câble 25,0 m / Includes 25.0 m cable
24800 08021	Verlängerungskabel für Not-Aus Taster, 25,0 m / Rallonge pour arrêt d'urgence externe 25,0 m / 25.0 m extension cable for DMX emergency stop button

**Funkfernbedienung + Empfänger*****Télécommande radio* / Hand-Held Remote Control + Receiver***

Art. / Réf.		
31800 09911		

- Schmalbandige FM-Modulation.
- Frequenz 433-434 MHz.
- Digitaler Pulscode.
- PLL-Synthesizer.
- Ohne Geschwindigkeitsregulierung.
- Emetteur et récepteur.
- Fréquence 433-434 MHz.
- Sans réglage vitesse.
- Narrow band FM modulation.
- Frequency 433-434 MHz.
- Digital pulscode.
- PLL synthesizer.
- Without speed regulation.

*Die Ausführungen der Steuerungen können von den gezeigten Bildern abweichen / Photos non contractuelles / Actual product may vary slightly from photograph.



Steuer- und Versorgungskabel für fixe Geschwindigkeit

Câble d'alimentation et de commande - vitesse fixe /
Control and Power Cable for Fixed Speed

Art. / Réf.		
31900 04101		> 10 m
31900 04201		> 20 m
31900 04301		> 30 m
31900 04991		Aufpreis Kabel beidseitig steckbar / Plus-value connexion par fiche-prise / With connectors on both sides
31900 04981		Aufpreis Kabel einseitig steckbar / Plus-value câble avec fiche / Cable with connector on one side

- Verbindungskabel zwischen Motor und Steuerung.
- Câble de liaison entre unité de commande et moteur.
- Connects motor and control unit.



Steuer- und Versorgungskabel für variable Geschwindigkeit

Câble d'alimentation et de commande - vitesse variable /
Control and Power Cable for Variable Speed

Art. / Réf.		
31900 03101		> 10 m
31900 03201		> 20 m
31900 03301		> 30 m
31900 03991		Aufpreis Kabel beidseitig steckbar / Plus-value connexion par fiche-prise / With connectors on both sides
31900 03981		Aufpreis Kabel einseitig steckbar / Plus-value câble avec fiche / Cable with connector on one side

- Verbindungskabel zwischen Motor und Steuerung.
- Câble de liaison entre unité de commande et moteur.
- Connects motor and control unit.



Referenzen

Références / References



//Photo: Theater Chemnitz – Germany / CARGO L in use as flybar

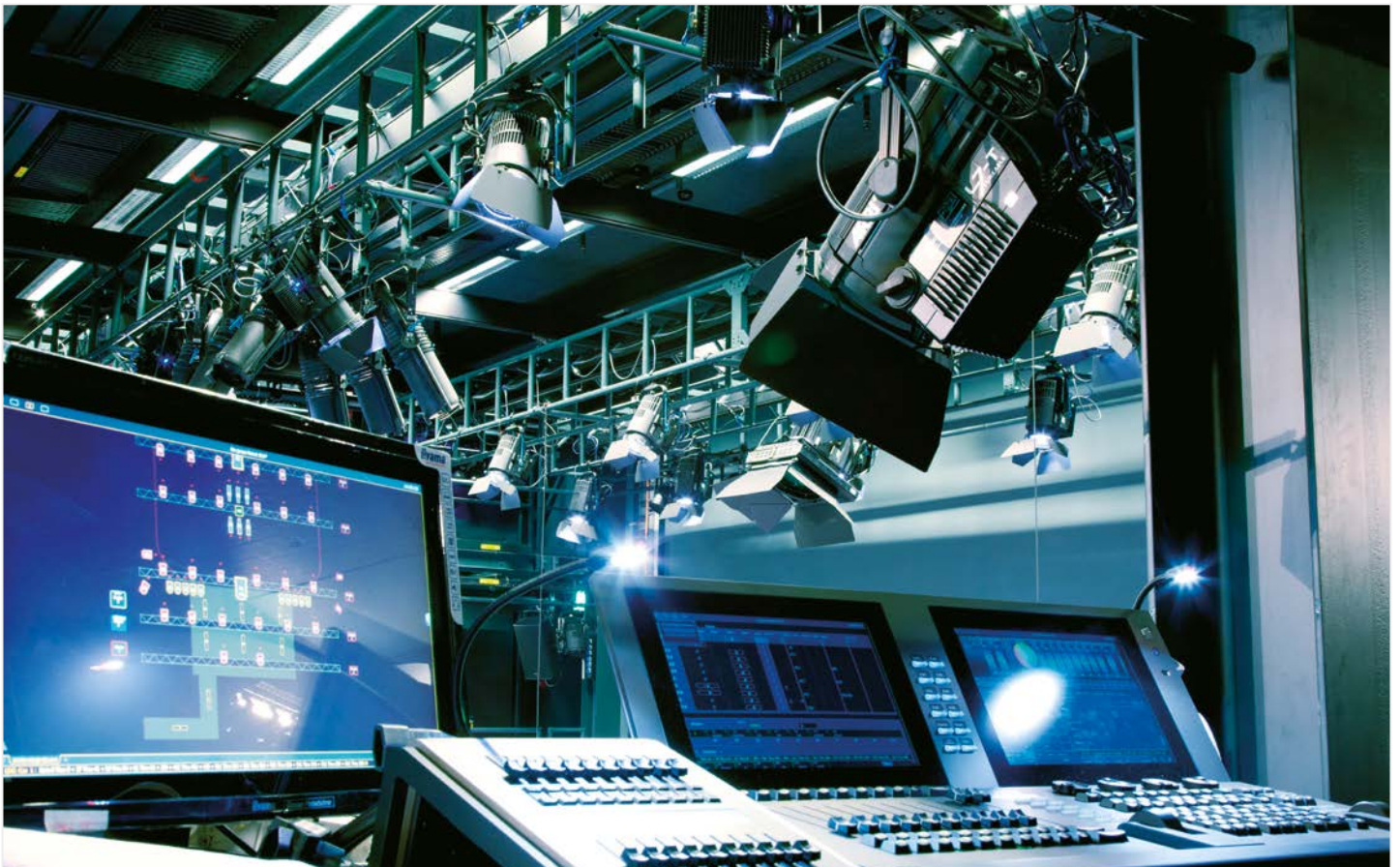

//Photo: Roth und Schmid Fotografie / Toni Areal – Zurich, Switzerland / CARGO Crane Bridge



Referenzen

Références / References

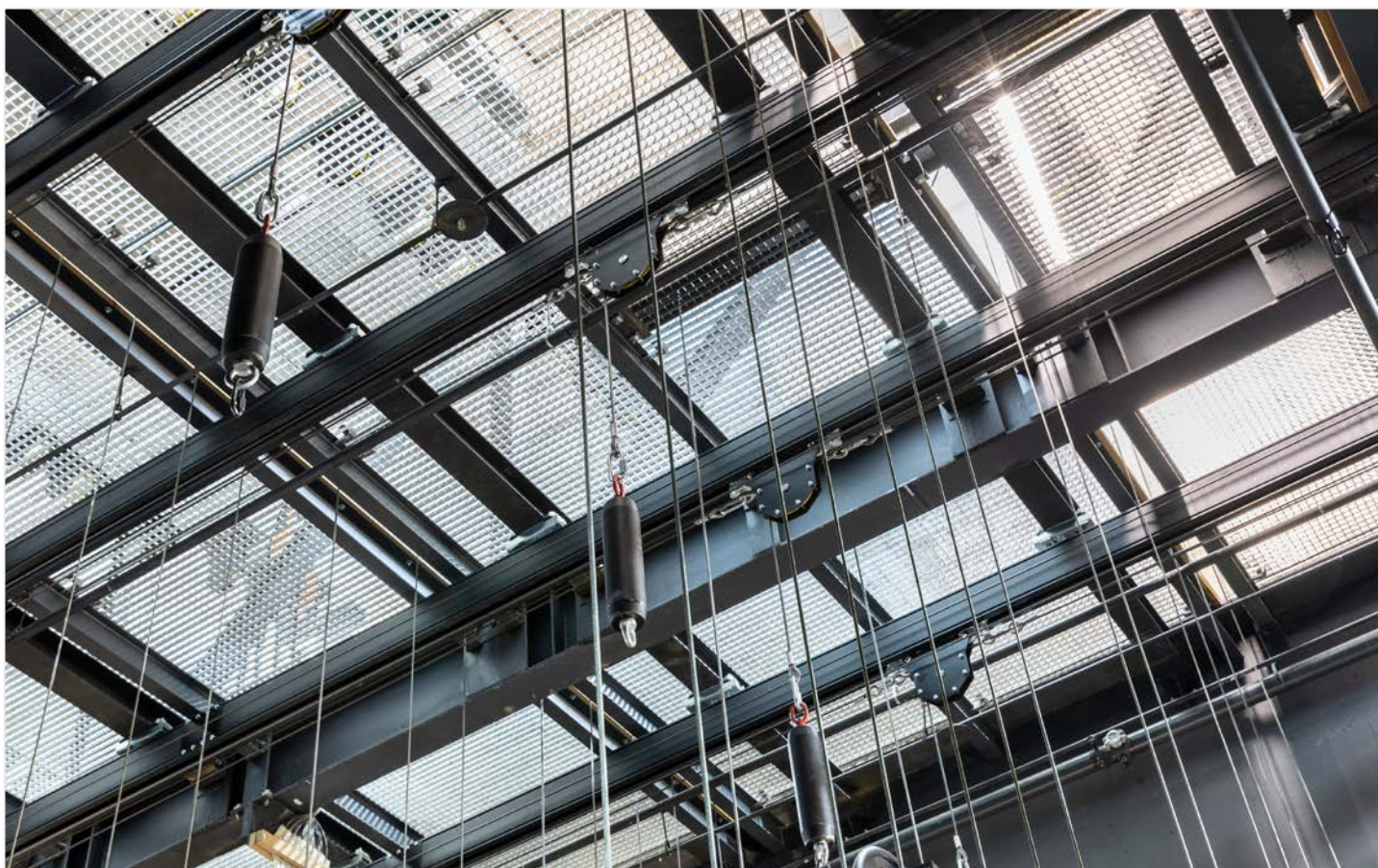

//Photo: Stephan Walzl / Oldenburg State Theater – Germany / Installation of 4 CARGO L row point hoist rails with movable outgoing roller brackets

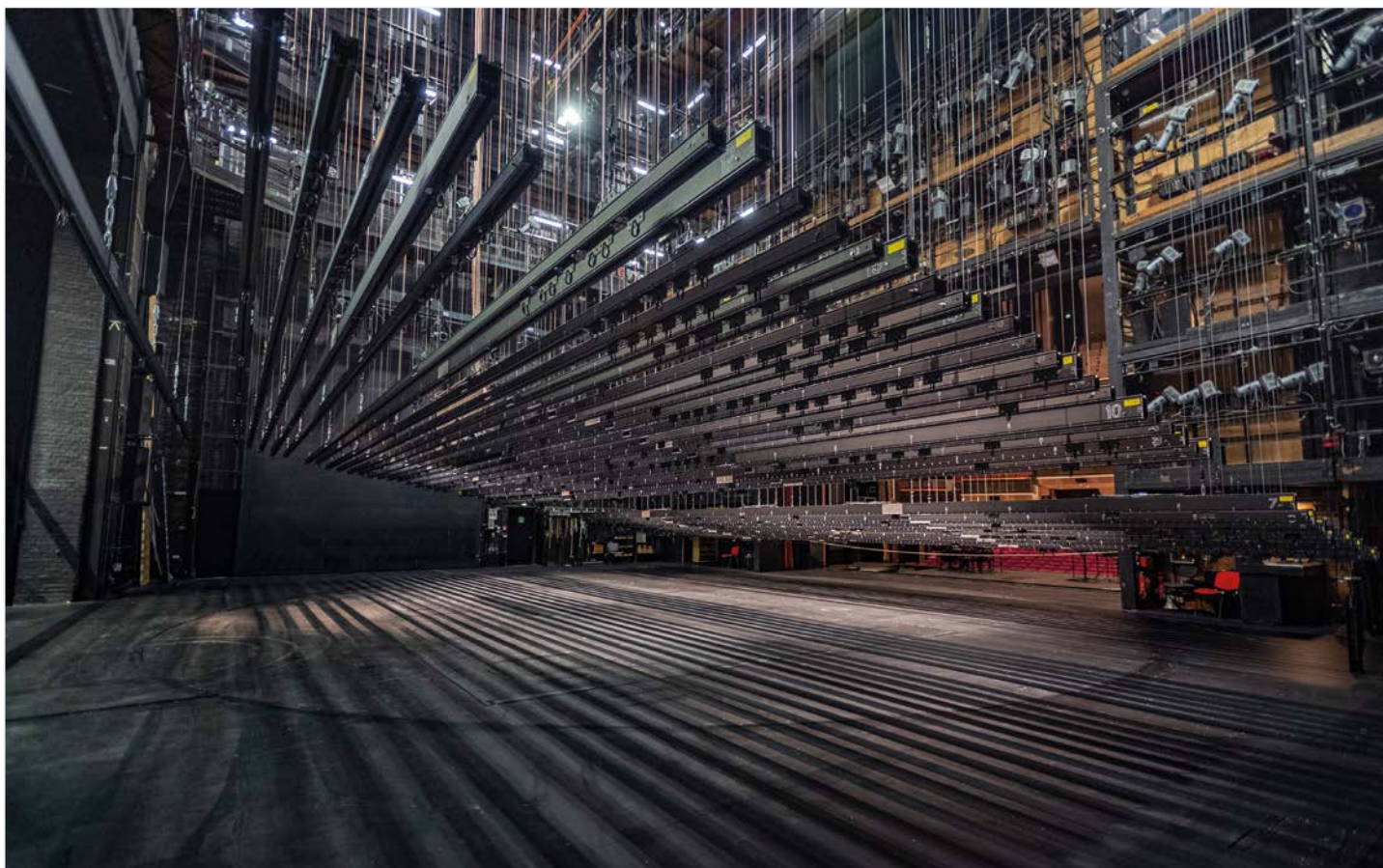

//Photo: Nasser Hashemi / Theater Chemnitz – Germany / Use of the CARGO L rail profile as a load bar for machine hoists on the main platform



**Geschäftszeiten / Heures d'ouverture /
Business Hours**

Montag-Donnerstag / Lundi-jeudi / Monday-Thursday: 08.00-12.00
13.00-17.00

Freitag / Vendredi / Friday: 08.00-12.00
13.00-15.30

Unsere Telefonzentrale ist durchgehend für Sie erreichbar, montags bis donnerstags von 08.00-17.00 Uhr, freitags von 08.00-15.30 Uhr / Notre standard est à votre disposition de 8.00 à 17.00 du lundi au jeudi, et de 8.00 à 15.30 le vendredi / You can reach us at the phone Monday to Thursday from 08:00 a.m.-05:00 p.m., on Friday from 08:00 a.m.-03:30 p.m.

Außerhalb der Geschäftszeiten können Sie auf unserem Anrufbeantworter zeitlich unbegrenzt Ihre Nachrichten hinterlassen / En dehors de ces horaires, vous pouvez nous laisser un message sur notre répondeur téléphonique / Outside normal business hours, please leave a message and we will get back to you the next business day.

Anschriften / Adresses / Address

Lieferanschrift / Adresse de livraison / Shipping address: GERRIETS GmbH
Bühnenbedarf
Im Kirchenhürstle 5-7
D-79224 Umkirch

Postanschrift / Adresse postale / Mail address: GERRIETS GmbH
Bühnenbedarf
Postfach 1154
D-79220 Umkirch

**Telefonnummern / Téléphone /
Phone Numbers**

Zentrale / Standard / Telephone switchboard: +49 7665 960 0

Projektteilung / Service projets / Projects: +49 7665 960 310

Verkauf / Service commercial / Sales: +49 7665 960 320

Versandauskunft / Service expédition / Shipping Department: +49 7665 960 126

Buchhaltung / Comptabilité / Accounting Department: +49 7665 960 170

Telefax / Télécopie / Fax Numbers

Zentrale / Standard / General Inquiry: +49 7665 960 125

Online

Internet: www.gerriets.com
E-mail: info@gerriets.com

Handelsregister Freiburg / Registre de commerce Freiburg / Commercial register, Freiburg: HRB-Nr. 2678
UST-ID-Nr. / Numéro Identification TVA / Tax number: DE 142191543

Geschäftsführer / Gérant / Managing Director: Hannes Gerriets

Informationen / Informations / Information

Änderungen, Fehler, technische Änderungen und Irrtümer vorbehalten.
Der Inhalt dieses Kataloges entspricht dem Stand zum Zeitpunkt des Drucks. Aktuellste Angaben entnehmen Sie bitte den entsprechenden Datenblättern auf unserer Internetseite.

Sous réserve d'erreurs et de modifications techniques.
Le contenu de ce catalogue correspond aux conditions valables au moment de la mise à l'impression. Des informations régulièrement mises à jour sont disponibles dans les fiches techniques à consulter sur notre site internet.

All information is subject to change or technical modification without notice.
All information valid at time of printing. The most current product data sheets are available on our website.

GERRIETS WORLDWIDE

Gerriets GmbH

HEADQUARTERS
gerriets.com

Gerriets SAS

FRANCE
gerriets.fr

Gerriets International Inc.

USA
gerriets.us

Gerriets Great Britain Ltd.

gerriets.co.uk

Gerriets Austria CEE GmbH

gerriets.at

Gerriets Sp. z o.o.

POLAND
gerriets.pl

Gerriets España S. L.

gerriets.es

Gerriets Belgique

Gerriets SARL
gerriets.be

Gerriets Nederland

gerriets.nl

Gerriets Italia

gerriets.it

Gerriets Hellas

gerriets.gr

Gerriets Turkey

gerriets.com/tr

Gerriets Slovenija

gerriets.si

Gerriets Croatia

Gerriets Slovenija
gerriets.hr

Gerriets Hungária

gerriets.hu

Gerriets Bulgaria

gerriets.bg

Gerriets Korea Co. Ltd.

gerriets.com/kr

Gerriets South Africa

gerriets.co.za

Gerriets Brasil

gerriets.com/br

Gerriets Czech Republic

gerriets.cz

Gerriets Slovakia

gerriets.cz

Gerriets Taiwan

gerriets.com

