

# ActivPanel 10

## Premium

Benutzerhandbuch

TP-3250 ActivPanel 10

V01

# Copyright

TP-3250-DE-V01 ©2025 Promethean Limited. Alle Rechte vorbehalten.

Die Urheberrechte an sämtlicher Software, allen Ressourcen, Treibern und sämtlicher Dokumentation im Download der Promethean ActivInspire-Software liegen bei Promethean Limited 2025. Promethean gewährt eine Lizenz zur Installation und Nutzung der Promethean ActivInspire-Software, einschließlich aller im Download enthaltenen Ressourcen, Treiber und Dokumentation. Die für diese Lizenz geltenden Bedingungen entnehmen Sie dem Lizenzvertrag.

Promethean ist Eigentümer einer Reihe von Marken in mehreren Ländern weltweit. Die in dieser Anleitung aufgeführten Promethean-Produkte enthalten Merkmale, die durch entsprechende Patente, Copyright, Design-Copyright, eingetragenes Design und Markenrechte geschützt sind.



Die Begriffe HDMI, HDMI High-Definition Multimedia Interface, HDMI-Aufmachung (HDMI Trade Dress) und die HDMI-Logos sind Marken oder eingetragene Marken von HDMI Licensing Administrator, Inc.

VESA ist eine eingetragene Marke der Video Electronics Standards Association.

Alle anderen Marken sind Eigentum ihrer jeweiligen Inhaber.

Diese Anleitung wird online bereitgestellt. Sie darf nur für die Nutzung in Einrichtungen vervielfältigt werden, in denen das Produkt zum Einsatz kommt. Auszüge aus der Anleitung dürfen ohne vorherige Genehmigung von Promethean Limited nicht für die Nutzung außerhalb der Einrichtung vervielfältigt, übertragen, in einem Datenabfragesystem gespeichert oder in eine andere Sprache übersetzt werden.

Hinweis: Der Inhalt dieser Anleitung ist urheberrechtlich geschützt. Obwohl diese Anleitung mit größter Sorgfalt erstellt wurde, übernimmt Promethean Limited keine Verantwortung für Fehler oder Auslassungen oder für Schäden, die durch die Nutzung der auf den folgenden Seiten enthaltenen Informationen entstehen.

# Inhaltsverzeichnis

Copyright	2
Überblick	4
Schnittstellen	4
Regler	6
Einrichtung	10
Einlegen der Akkus in die ActivPanel 10-Fernbedienung	10
Einschalten des ActivPanel 10	10
Erstmalige Einrichtung des ActivPanel	12
Verbinden eines Laptops oder Desktops mit dem ActivPanel	12
Auswählen einer Quelle	13
Auswählen einer Bild-in-Bild-Quelle	15
Betrieb	18
Bild-in-Bild-Position und Größe auswählen	18
Ändern von Einstellungen	19
Spracheinstellungen ändern	24
Überprüfung der Netzwerkeinstellungen	26
Aktualisieren der ActivPanel 10-Firmware	27
ActivPanel 10 auf Werkseinstellungen zurücksetzen	28
Garantie, Registrierung und Support	30
Garantie	30
Registrierung	30
Support	30
Fehlerbehebung	31
ActivPanel 10	31

# Überblick

## Schnittstellen

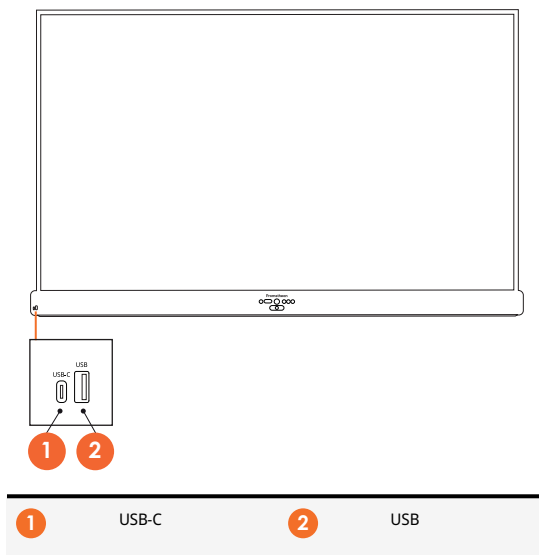

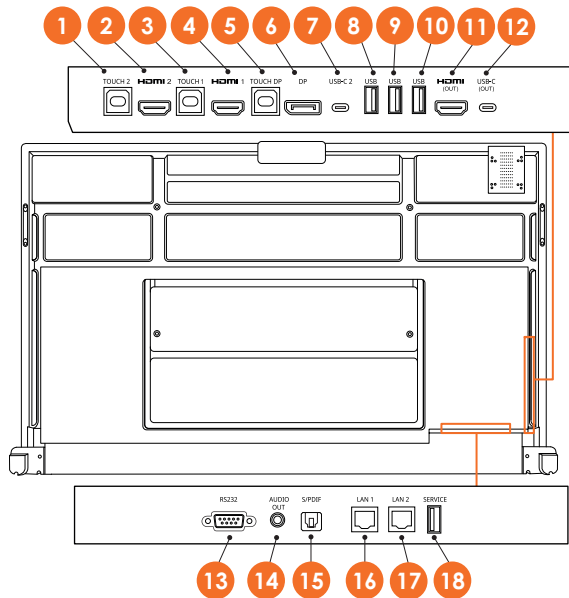

<b>1</b>	TOUCH 2	<b>2</b>	HDMI 2
<b>3</b>	TOUCH 1	<b>4</b>	HDMI 1
<b>5</b>	TOUCH DP	<b>6</b>	DP
<b>7</b>	USB-C 2	<b>8</b>	USB
<b>9</b>	USB	<b>10</b>	USB
<b>11</b>	HDMI-AUSGANG	<b>12</b>	USB-C-AUSGANG
<b>13</b>	RS232	<b>14</b>	AUDIO-AUSGANG
<b>15</b>	S/PDIF	<b>16</b>	LAN 1
<b>17</b>	LAN 2	<b>18</b>	SERVICE

## ActivPanel 10

Sie können das ActivPanel 10 auf folgende Weise bedienen:

- mit den Tasten des Bedienfelds an der Vorderseite des Geräts
- mit den Tasten auf der Fernbedienung
- mithilfe der Touch-Eingabe zum Bedienen von Menüs und Steuerelementen auf dem Bildschirm.

Damit können Sie die wichtigsten Bedienelemente sowie das Bildschirmmenü (OSD) aufrufen, um die und die Einstellungen für Bild, Ton und Interaktion anzupassen.

## Systemsteuerung

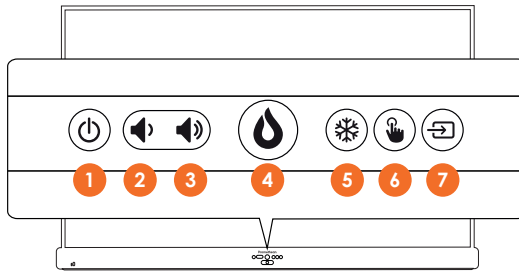

1	Stromversorgung	2	Lautstärke verringern
3	Lautstärke erhöhen	4	OSD-Menüs anzeigen/Promethean ActivSuite starten
5	Bildschirm einfrieren	6	Multitouch Ein/Aus
7	Quelle wählen		

Die **Ein-/Aus-** und die **Menü-**taste leuchten auf, um anzuzeigen, ob sich das Gerät im Betriebs-, Standby- oder Schlafmodus befindet.

	Einschalten	Standby	Schlafmodus
Ein-/Aus-Schalter	○	●	●
Menütaste	○	○	-

# Fernbedienung

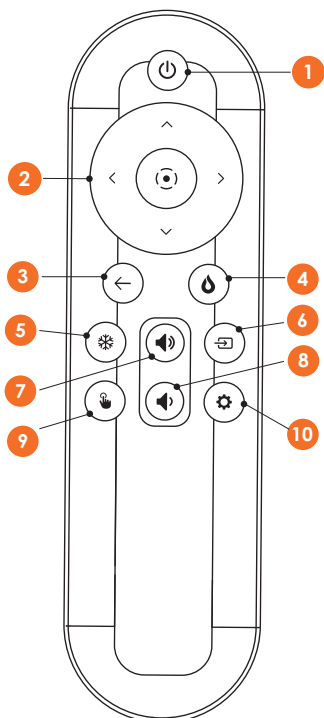

<b>1</b>	Stromversorgung	<b>2</b>	Aktuelle Auswahl/Funktion bestätigen Cursor-Tasten: <ul style="list-style-type: none"><li>• Einstellendes Element auswählen: auf/ab/links/rechts</li><li>• Wert des ausgewählten Elements einstellen: links/rechts</li></ul>
<b>3</b>	Zurück	<b>4</b>	OSD-Menüs anzeigen/Promethean ActivSuite starten
<b>5</b>	Bildschirm einfrieren	<b>6</b>	Menü für Signalquelle öffnen
<b>7</b>	Lautstärke erhöhen (+)	<b>8</b>	Lautstärke verringern (-)
<b>9</b>	Multitouch Ein/Aus	<b>10</b>	AVI-Einstellungen

# All-in-One-Fernbedienung



Verfügbar über die Region

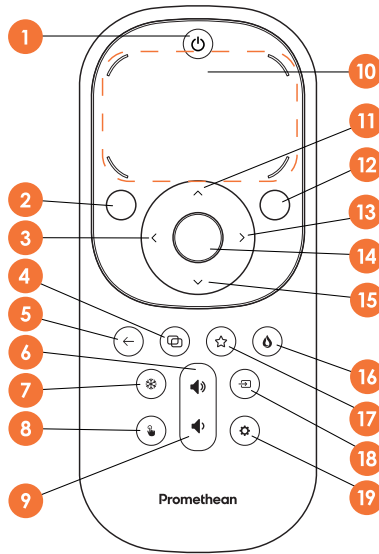

1	Ein-/Ausschalten	2	Linke Maustaste
3	Links	4	Alle offenen Fenster anzeigen
5	Zurück	6	Lautstärke erhöhen
7	Standbild Ein/Aus	8	Multitouch Ein/Aus
9	Lautstärke verringern	10	Trackpad
11	Nach oben	12	Rechte Maustaste
13	Rechts	14	Auswählen
15	Nach unten	16	OSD-Menüs anzeigen/Promethean ActivSuite starten
17	Whiteboard öffnen	18	Quelle
19	Einstellungen		

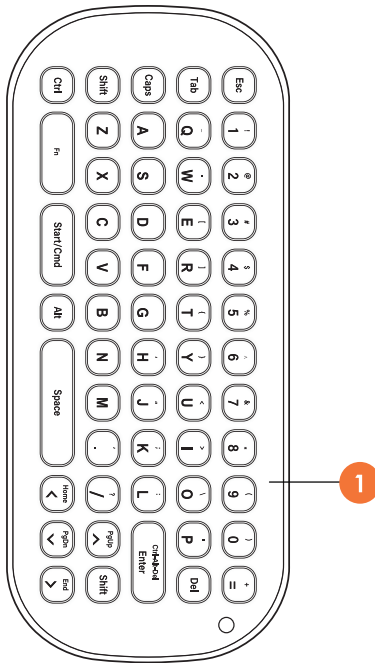

1

Alphanumerische Tastatur

# Einrichtung

## Einlegen der Akkus in die ActivPanel 10-Fernbedienung

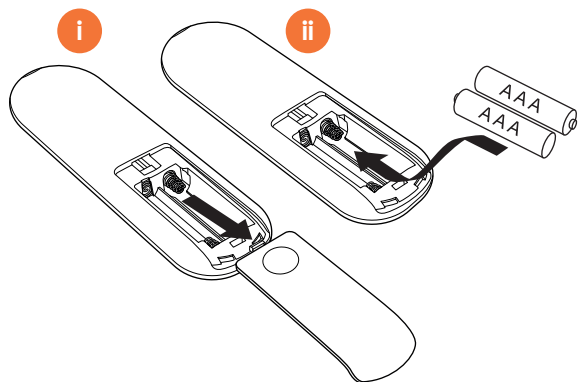

## Einschalten des ActivPanel 10

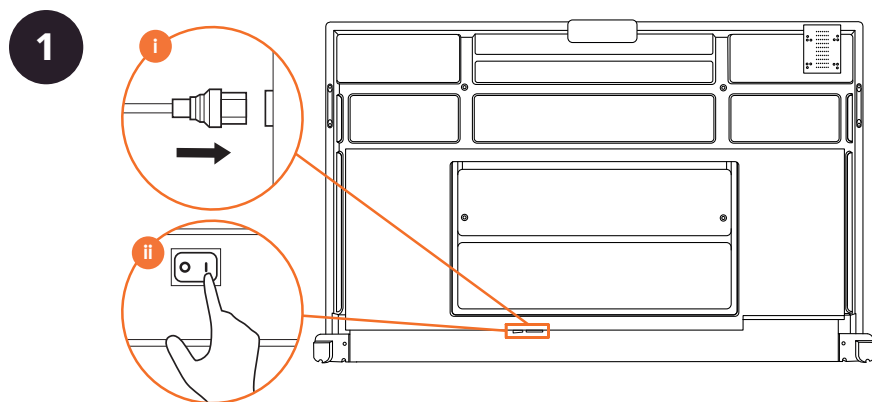

2

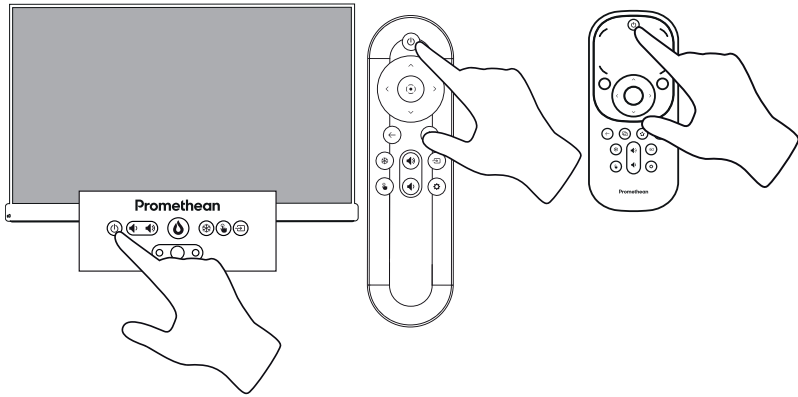

3



**Waiting for signal**

Please make sure your device is connected to ActivPanel and turned on.

## Erstmalige Einrichtung des ActivPanel

1

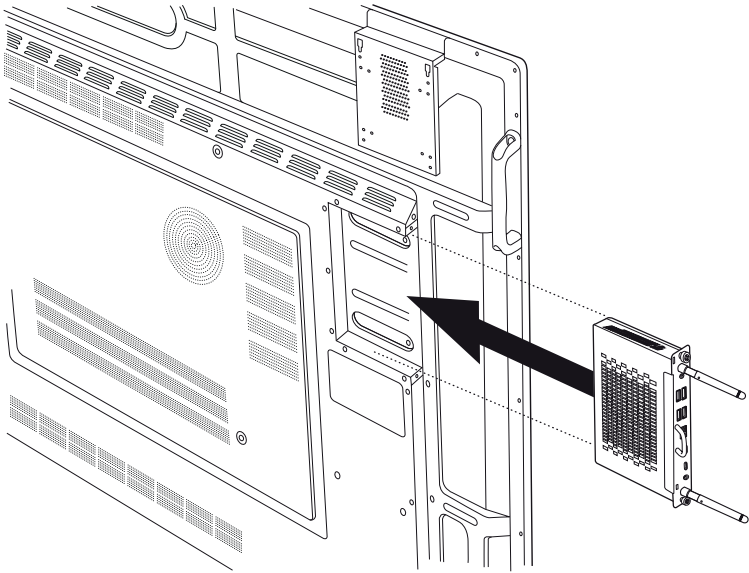

## Verbinden eines Laptops oder Desktops mit dem ActivPanel

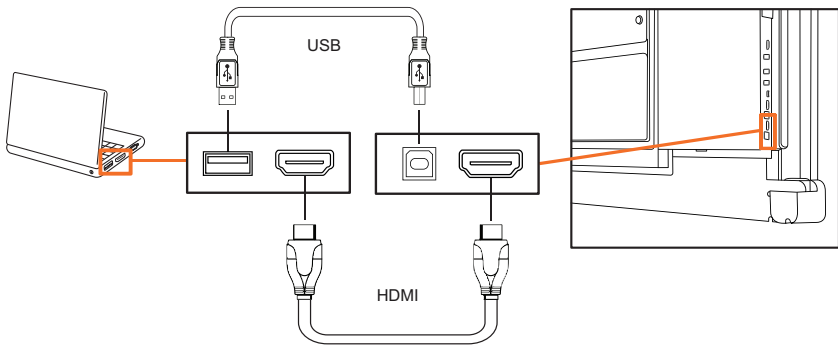

## Auswählen einer Quelle

### Auswählen einer Quelle auf dem ActivPanel

1

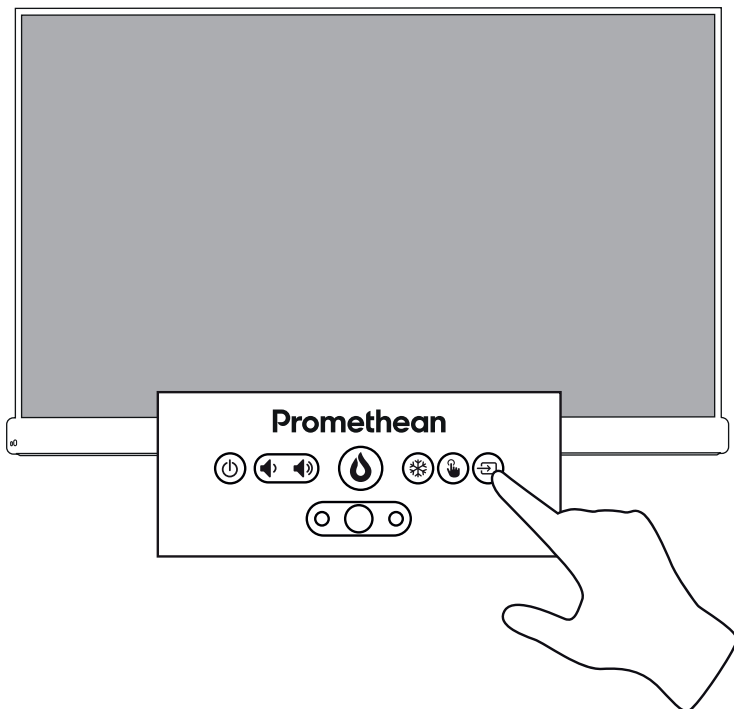

2

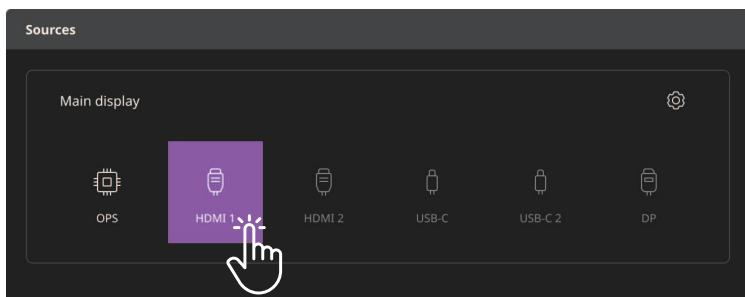

## Auswählen einer Quelle mit der Fernbedienung

1

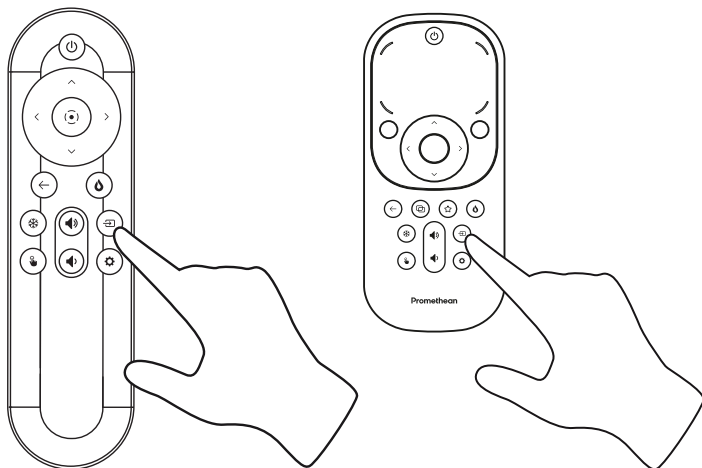

2

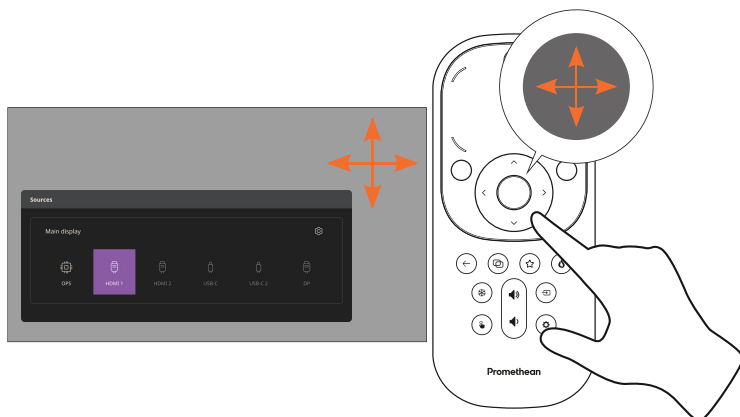
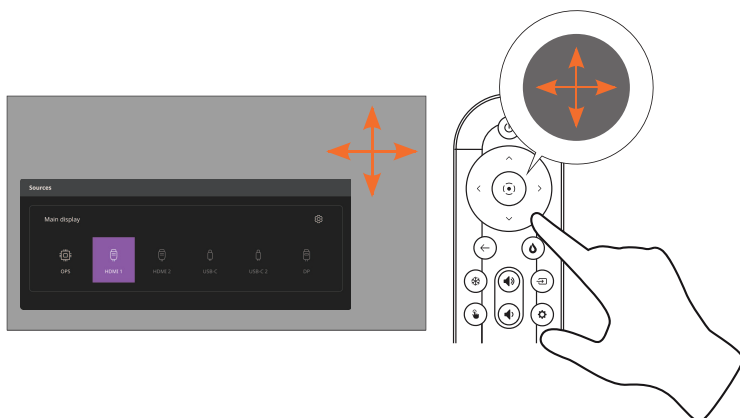

## Auswählen einer Bild-in-Bild-Quelle

### Auswählen einer Bild-in-Bild-Quelle auf der ActivPanel

1

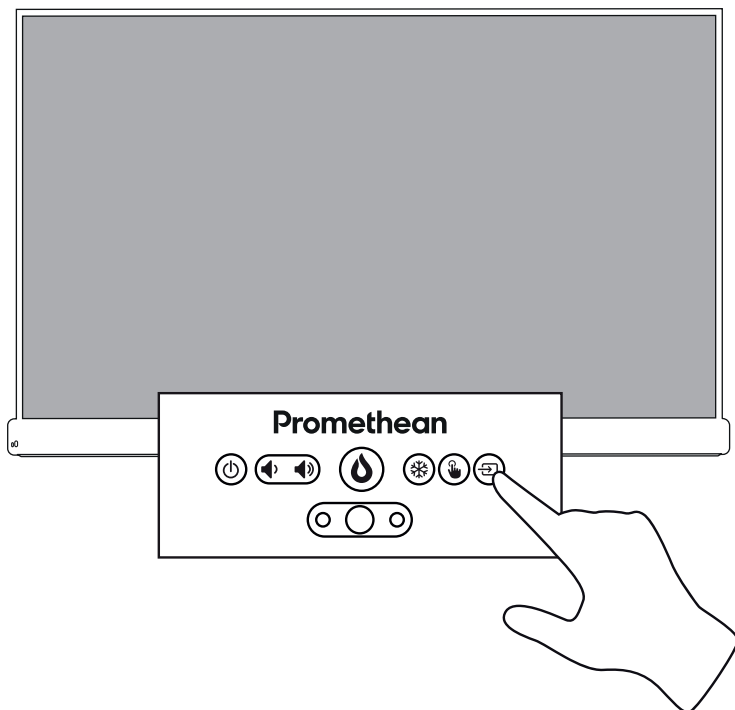

2

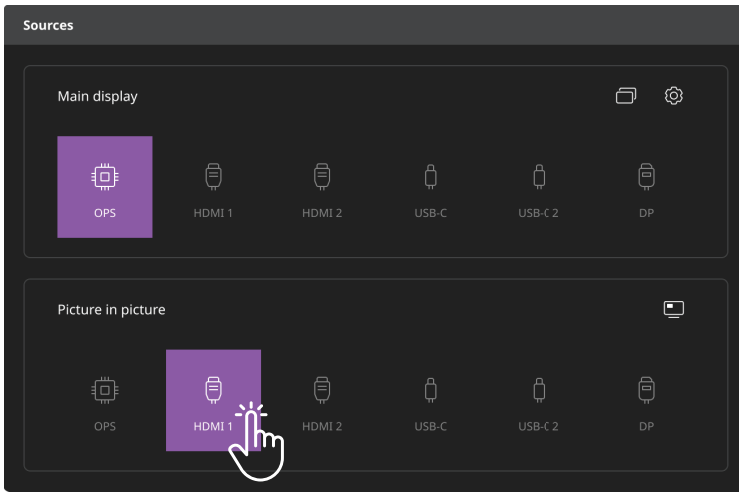

## Auswählen einer Bild-in-Bild-Quelle mit der Fernbedienung

1

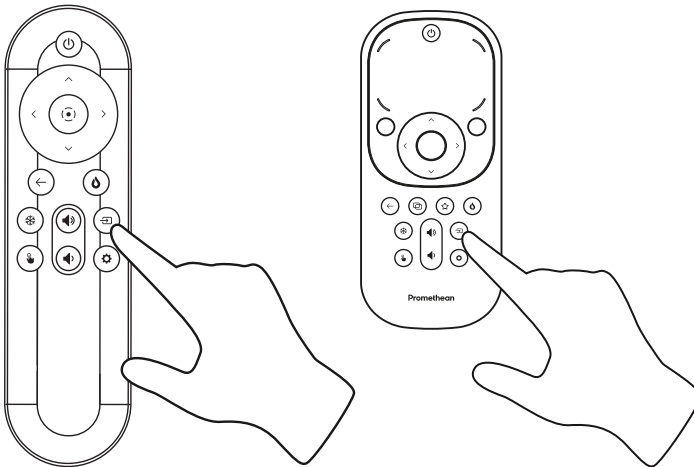

2

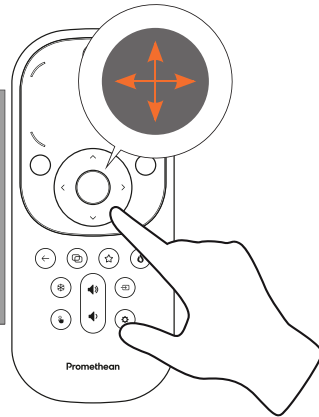
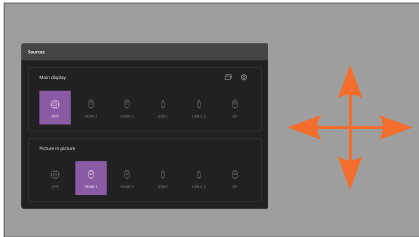
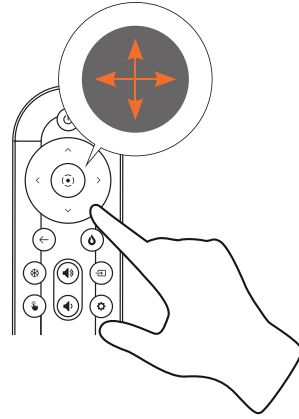

# Betrieb

## Bild-in-Bild-Position und Größe auswählen

1

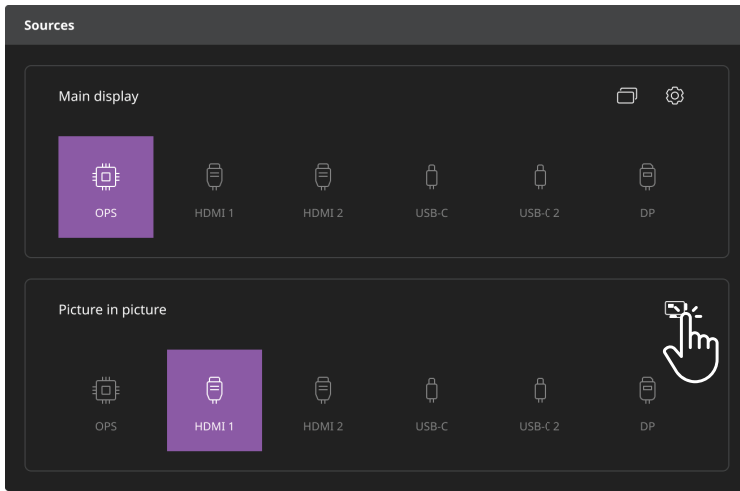

2

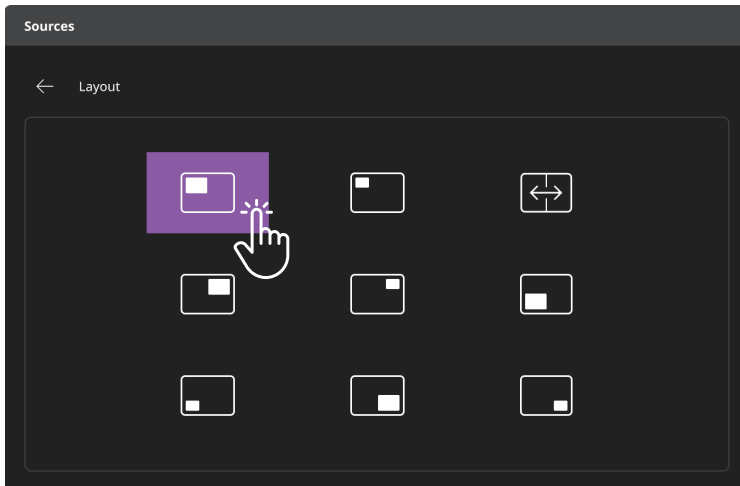

# Ändern von Einstellungen

## Ändern von Einstellungen aus dem ActivPanel

1

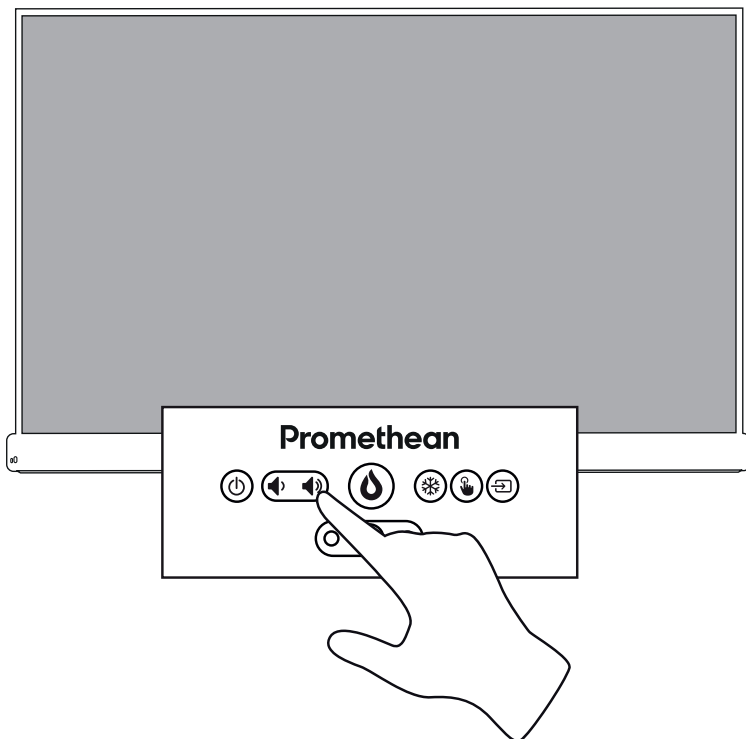

2

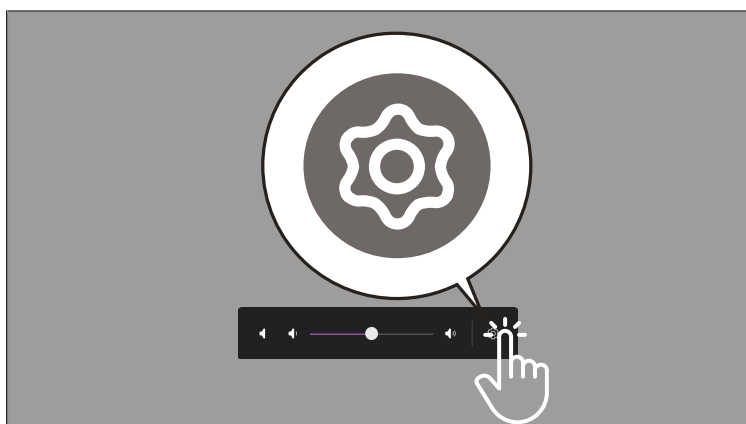

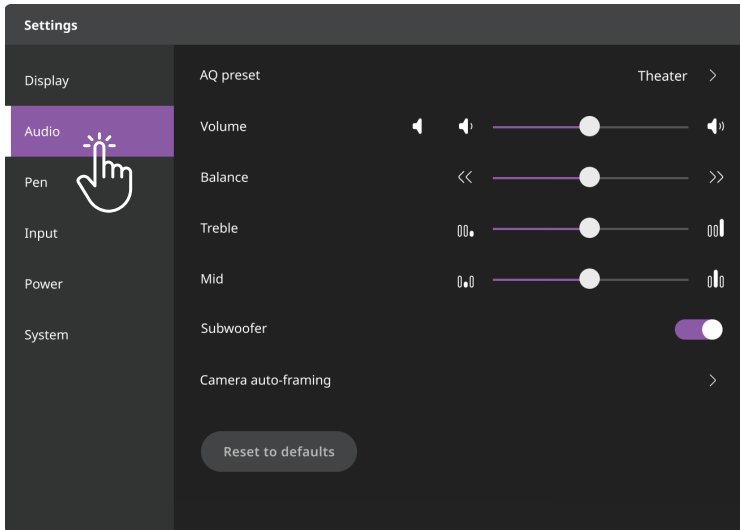
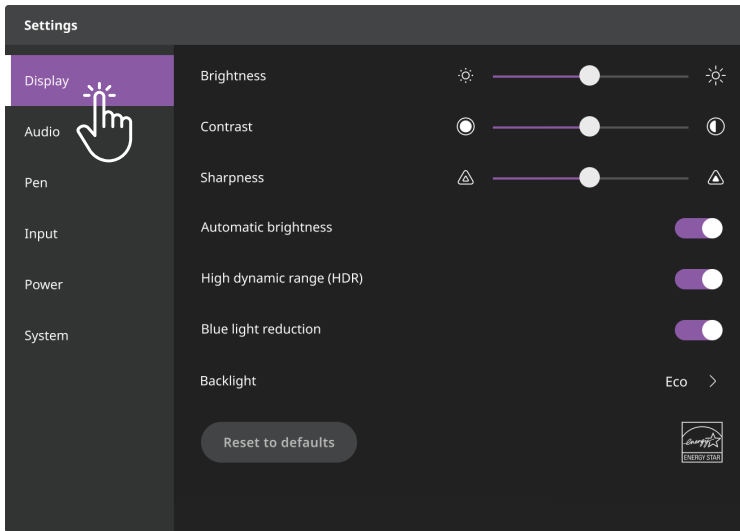

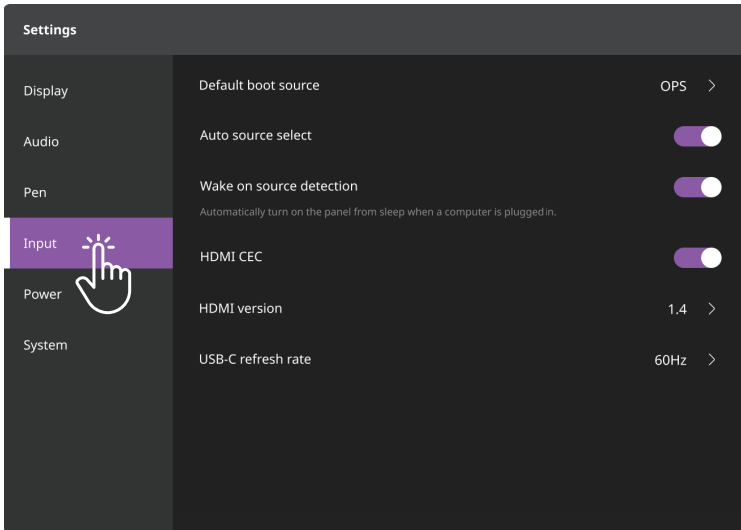
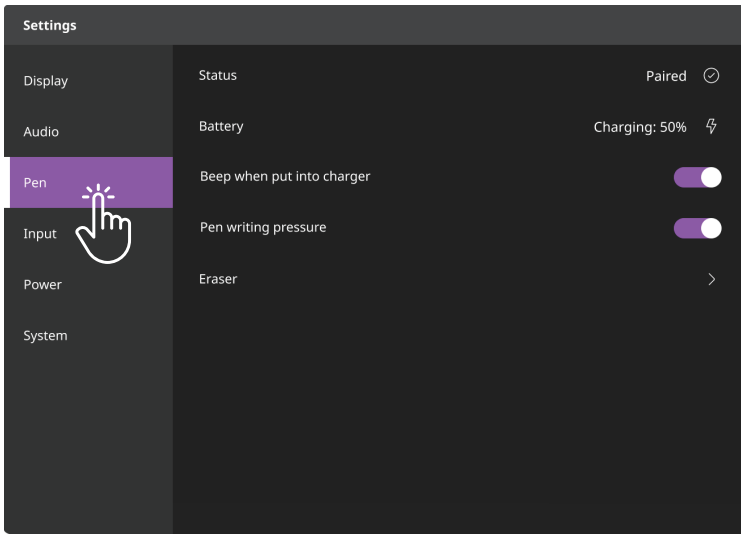

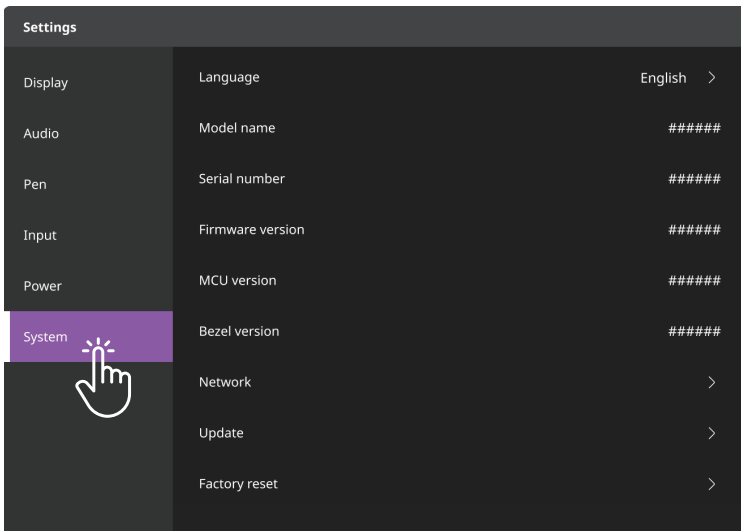
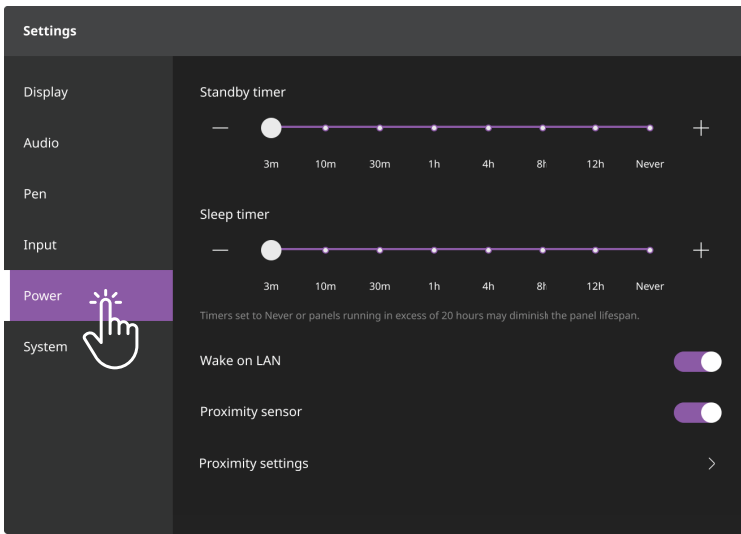

# Ändern von Einstellungen mit der Fernbedienung

1

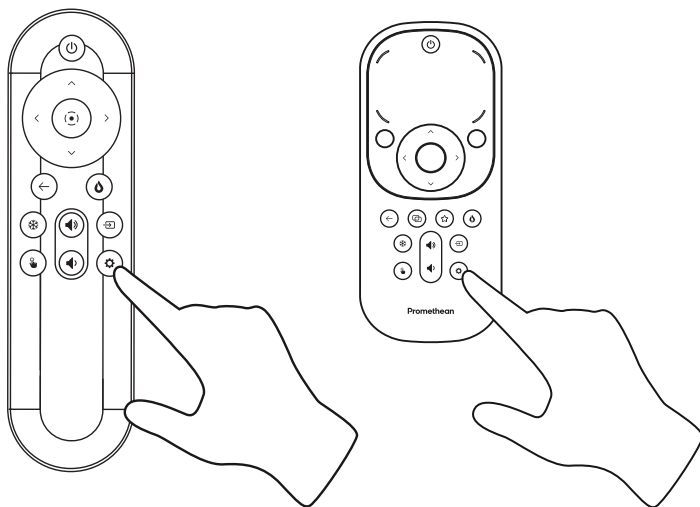

2

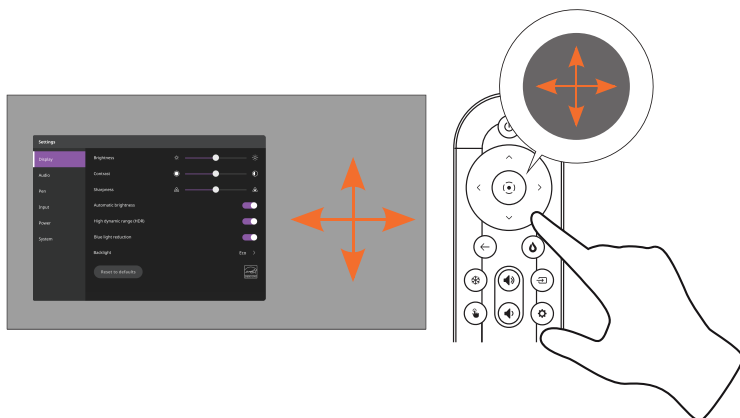

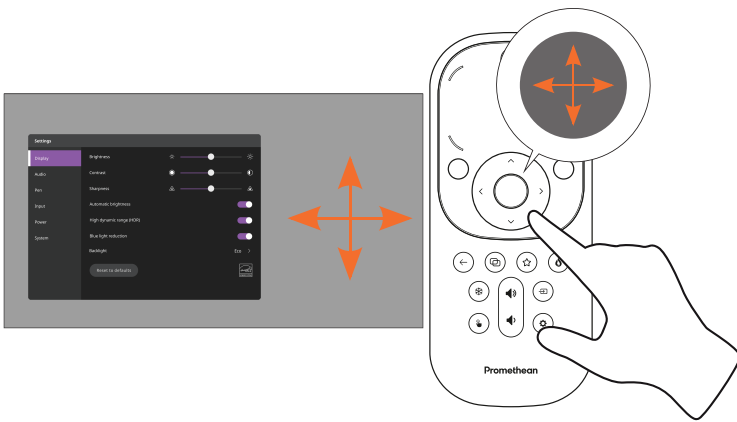

## Spracheinstellungen ändern

1

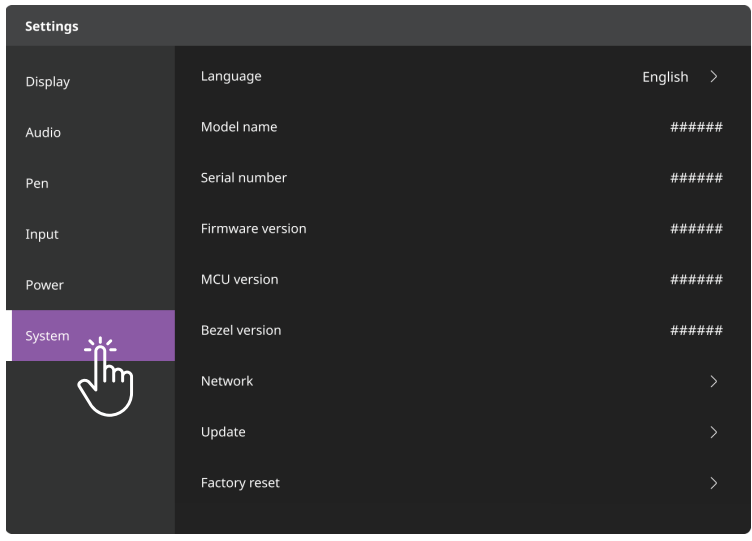

2

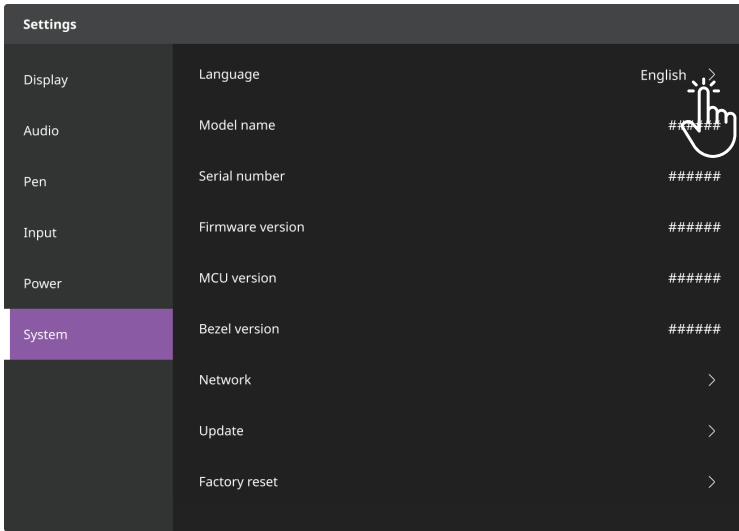

3

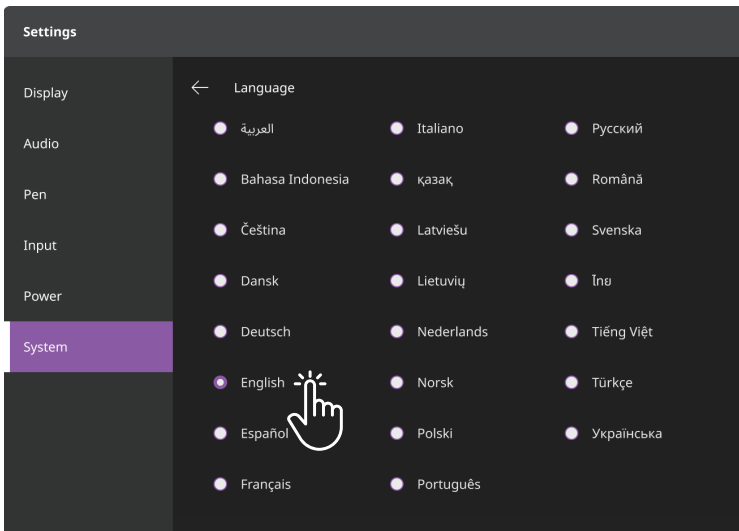

# Überprüfung der Netzwerkeinstellungen

1

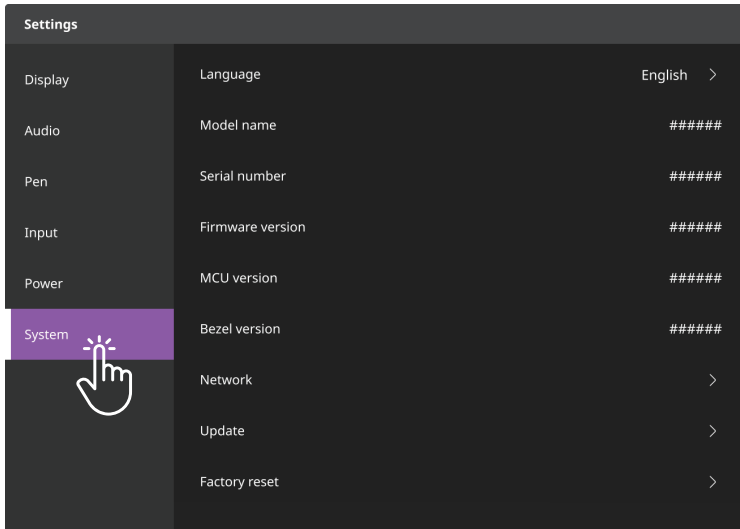

2

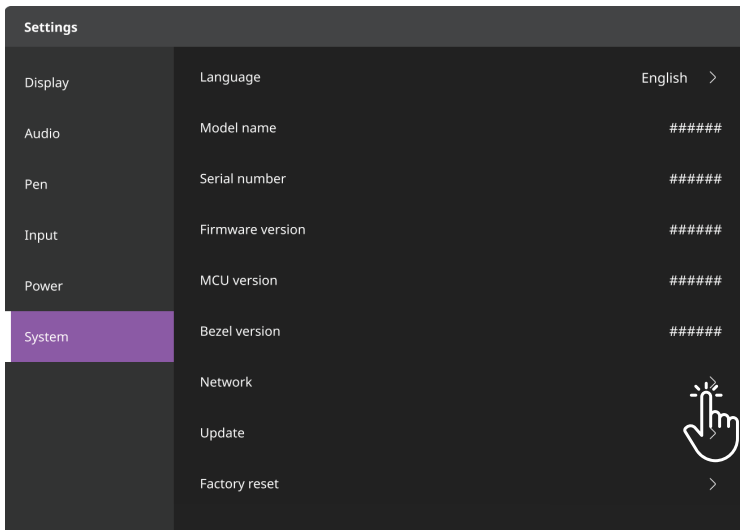

3

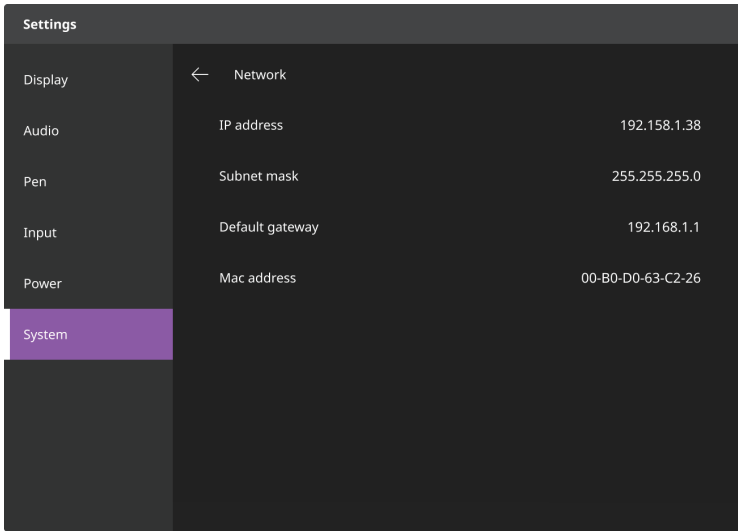

## Aktualisieren der ActivPanel 10-Firmware

1

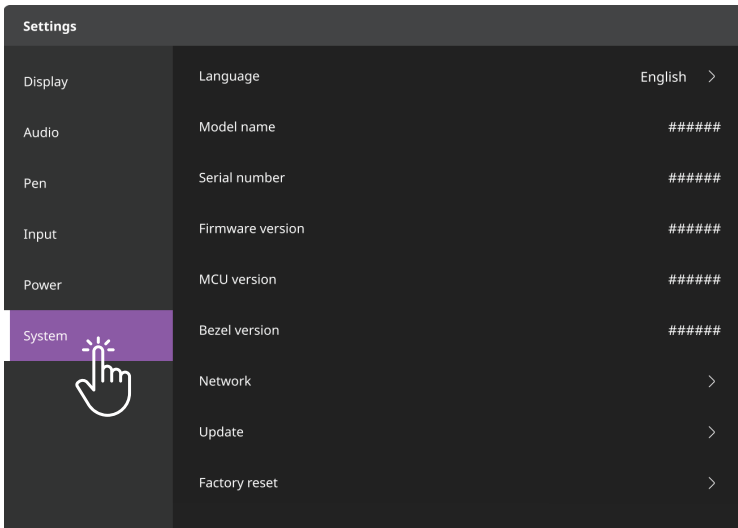

2

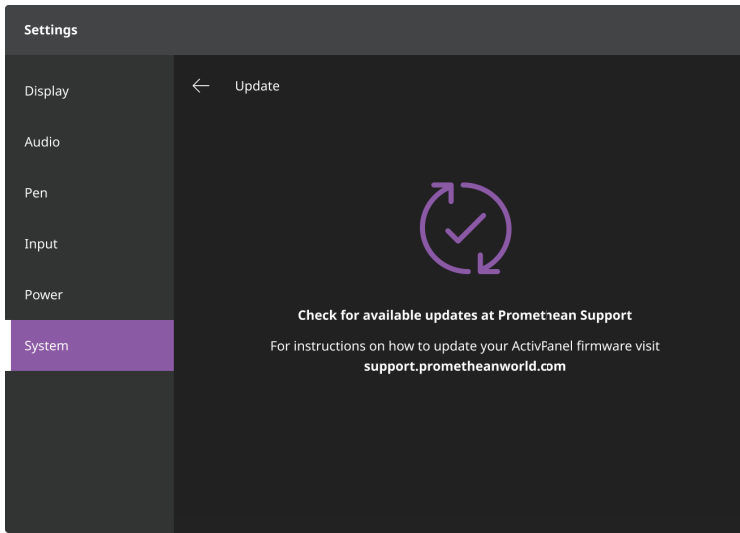

## ActivPanel 10 auf Werkseinstellungen zurücksetzen

1

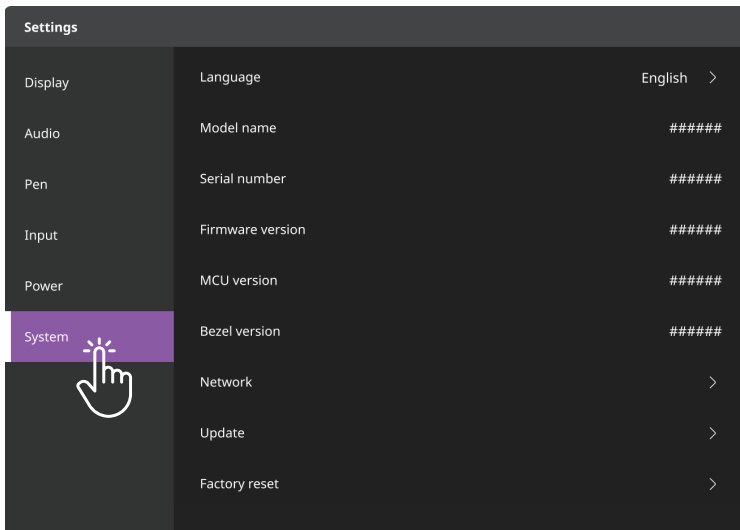

2

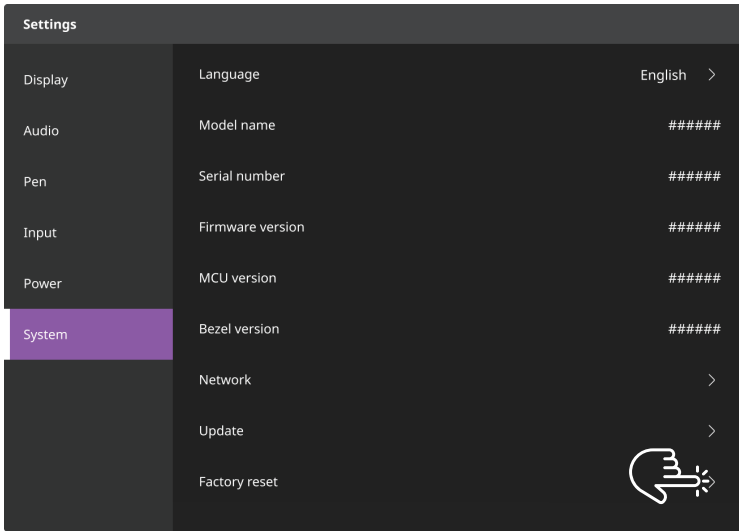

3

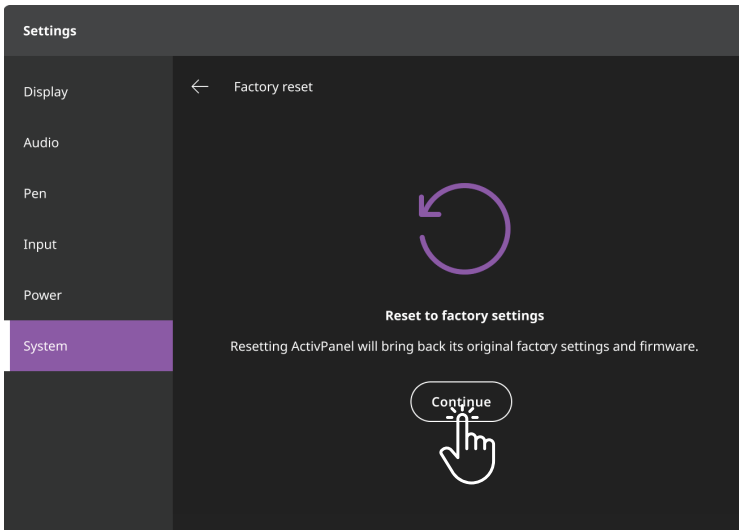

# Garantie, Registrierung und Support

## Garantie

- Promethean ist von der Qualität seiner Produkte überzeugt und bietet aus diesem Grund eine außergewöhnliche Garantie für die Mängelfreiheit seiner Teile und -Materialien vom Datum des Einbaus an (ab Registrierung). Garantieinformationen für Ihre Region finden Sie unter <https://www.prometheanworld.com/activcare>
- Die Installation dieses Produkts sollte von einem Promethean-geschulten Partner oder einer anderen qualifizierten Person vorgenommen werden. Promethean übernimmt keine Garantie für Fehler, die als Folge unsachgemäßer Installation auftreten.
- Dieses Produkt wurde entwickelt, um innerhalb definierter Entwicklungsgrenzen zu funktionieren.
- Die Verwendung anderer als der von Promethean bereitgestellten Komponenten oder die Nichterfüllung der Mindestanforderungen kann Leistungseinbußen verursachen und sich auf die Gültigkeit der Garantie auswirken.

## Registrierung

- Damit Sie die Ihnen angebotene Standardgarantie maximieren, oder falls Sie eine erweiterte Garantie erworben haben und diese aktivieren müssen, registrieren Sie das Produkt innerhalb von 90 Tagen seit der Installation unter: <http://registration.prometheanworld.com>

## Support

- Wenn bei Ihrem Promethean-Produkt ein Fehler auftritt, besuchen Sie unser Supportportal für eine erste Fehlerbehebung: <https://support.prometheanworld.com>
- Wenn das Problem nicht behoben werden konnte, wenden Sie sich über unser Supportportal an den technischen Support von Promethean: <https://support.prometheanworld.com/contact>

# Fehlerbehebung

## ActivPanel 10

Wenn das ActivPanel 10 nicht ordnungsgemäß funktioniert, schauen Sie sich folgende Tabelle an, bevor Sie sich an den technischen Support wenden.

<b>Probleme</b>	<b>Lösungen</b>
Keine Audioausgabe	<ul style="list-style-type: none"><li>• Versuchen Sie, die Lautstärke des Lautsprechers zu erhöhen.</li><li>• Stellen Sie sicher, dass die ActivPanel 10 eingeschaltet ist.</li><li>• Überprüfen Sie die Lautstärke der ActivPanel 10.</li><li>• Stellen Sie sicher, dass der richtige Anschluss verwendet wurde.</li><li>• Stellen Sie sicher, dass die richtigen Kabel richtig angeschlossen wurden.</li></ul>
Fernbedienung funktioniert nicht	<ul style="list-style-type: none"><li>• Achten Sie darauf, dass die Batterien korrekt eingelegt werden.</li><li>• Nehmen Sie die Batterien heraus und reinigen Sie die Klemmen in der Fernbedienung und die Enden der Batterien.</li><li>• Wenn das Einsetzen der Batterie zu keinem positiven Ergebnis führt, tauschen Sie die Batterie aus.</li></ul>
Keine Stromversorgung	<ul style="list-style-type: none"><li>• Stellen Sie sicher, dass das Netzkabel sicher mit der Steckdose verbunden ist.</li><li>• Stellen Sie sicher, dass die Steckdose ordnungsgemäß verbunden ist.</li><li>• Schließen Sie ein anderes elektrisches Gerät an die Steckdose an, um sicherzustellen, dass Strom fließt.</li></ul>

TP-3250-DE-V01 ©2025 Promethean Limited. Alle Rechte vorbehalten. Die Verfügbarkeit der Produkte kann je nach Land abweichen. Technische Daten können jederzeit ohne Vorankündigung geändert werden.